

BUNKOWSKI®

MARKENZUBEHÖR GMBH

Markenzubehör für Motorhacken und Einachsschlepper

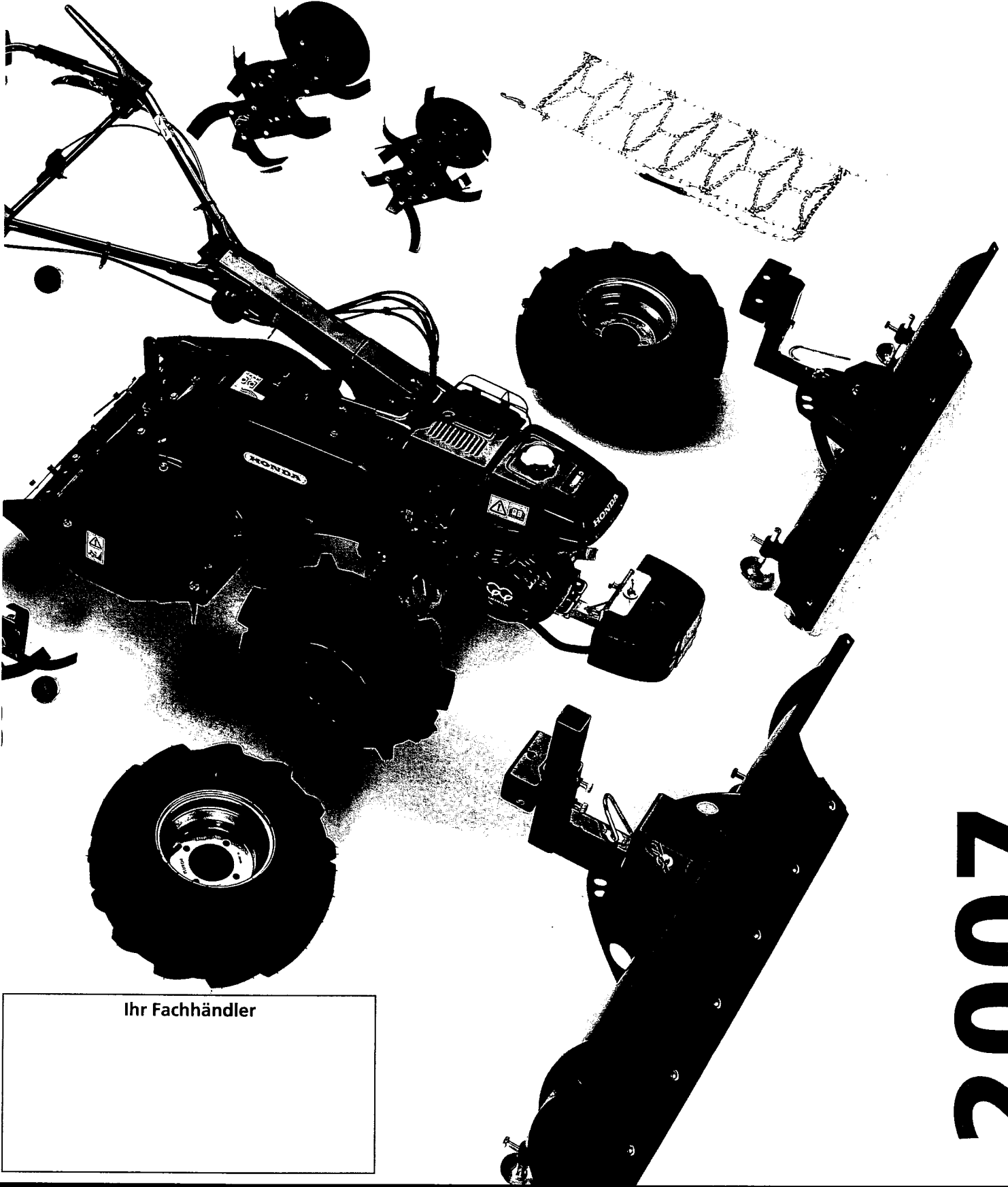

Ihr Fachhändler

2007

www.bunkowski.de

Auf den folgenden Seiten sehen Sie unser Markenzubehör für HONDA-Motorhacken und Einachsschlepper.

In vielen Fällen zeigen wir das Zubehör fertig montiert.

Die verschiedenen Pflüge und Geräte erfordern zum Teil eine besondere Bereifungsart, damit die Leistung der Maschine auch optimal genutzt werden kann.

Bitte sparen Sie bei der Ausrüstung Ihrer Maschine in Ihrem eigenen Interesse nicht „an der verkehrten Stelle“, denn sowohl die **HONDA-Maschinen**, als auch das **BUNKOWSKI-Markenzubehör** sind eine Anschaffung „für's Leben“.

Nur mit einer richtig ausgerüsteten Maschine macht die Arbeit im Garten auch richtig Spaß.

Sollten Sie Fragen bezüglich der Verwendbarkeit von Zubehör haben, sprechen Sie mit Ihrem Fachhändler oder rufen Sie uns einfach an – wir helfen Ihnen gerne und sofort weiter.

Wir wünschen Ihnen viel Spaß bei der Arbeit und ein gutes Jahr.



20.

Manfred Bunkowski und Team

Inhaltsverzeichnis

FG 201	S. 6
FG 205	S. 7
F 220	S. 8 bis 9
F 360 / F 501 K5 / FG 500	S. 10 bis 15
FG 315	S. 16 bis 17

F 560	S. 20 bis 27
F 720	S. 28 bis 31
F 810	S. 32 bis 33

F 560 / F 720 / F 810	S. 34 bis 35
-----------------------	--------------

07

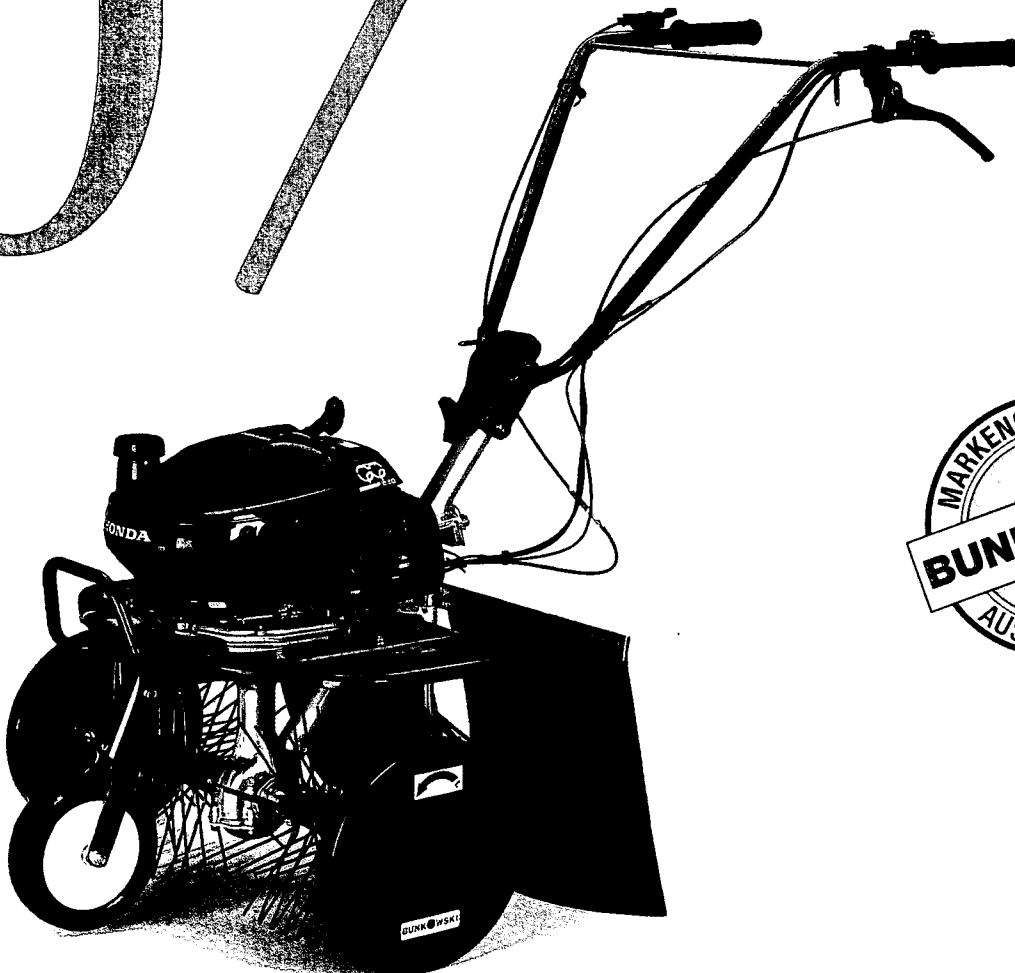

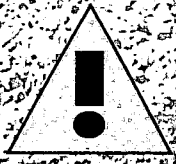

Bitte achten Sie auf
dieses Zeichen.
Wichtige Anwendungs-Tipps!

Auf den Seiten 29 bis 33 stellen wir
Ihnen Einachsschlepper mit Zubehör
vor.

Einachsschlepper haben massive
Getriebe und Lenkkupplungen, die es
ermöglichen, das Gerät sehr leicht zu
lenken und zu wenden. Zum Pflügen
werden große Räder mit schweren
Gewichten montiert, um möglichst
viel Zugkraft auf den Boden zu bringen.

Zum Fräsen und Mahen ist die
Montage von kleineren Rädern
sinnvoll, damit die Neigung von Fräse
und Mähwerk stimmt und somit das
Arbeitsergebnis optimiert wird.

Gleichzeitig sind Einachsschlepper
mit einer gut abgestuften Getriebe-
übersetzung ausgerüstet, um für alle
Arbeitseinsätze die richtige Geschwin-
digkeit bereitzustellen.

Zum Pflügen, Fräsen und Mahen
langsam, zum Grubbern und zum
Schneeräumen in mittlerer Geschwin-
digkeit und mit einem Anhänger
schnell.

Ihr Fachhändler wird Ihnen für den
jeweiligen Einsatzzweck die richtige
Maschine empfehlen können.

Viel Spaß bei der Arbeit!



Hier im Einsatz :

**HONDA F 560
mit 60 cm Anbaufräse**

Diese Maschine zählt bereits zu den großen und leistungsfähigen Einachsschleppern für den Dauereinsatz.

Durch doppelte Keilriemenscheiben (unterschiedliche Drehzahlen) kann die Fräsgeschwindigkeit den jeweiligen Bodenverhältnissen genau angepasst werden.



**Abb.: HONDA F 810
in vergleichbarer Ausstattung**

FG 201

Bezeichnung	Artikel-Nr.	Euro o. MwSt.	Euro incl. MwSt.
MOTORHACKE Maschinenpreis laut HONDA-Preisliste. (Stand: Januar 2007)	FG 201	553,78	
Federzinken-Vertikutierer			
1 Satz Federzinken-Vertikutierer incl. Gummischürze und Bremssporn mit Schleifkufe, Arbeitsbreite ca. 54 cm, Ø 21 cm,	553	150,42	

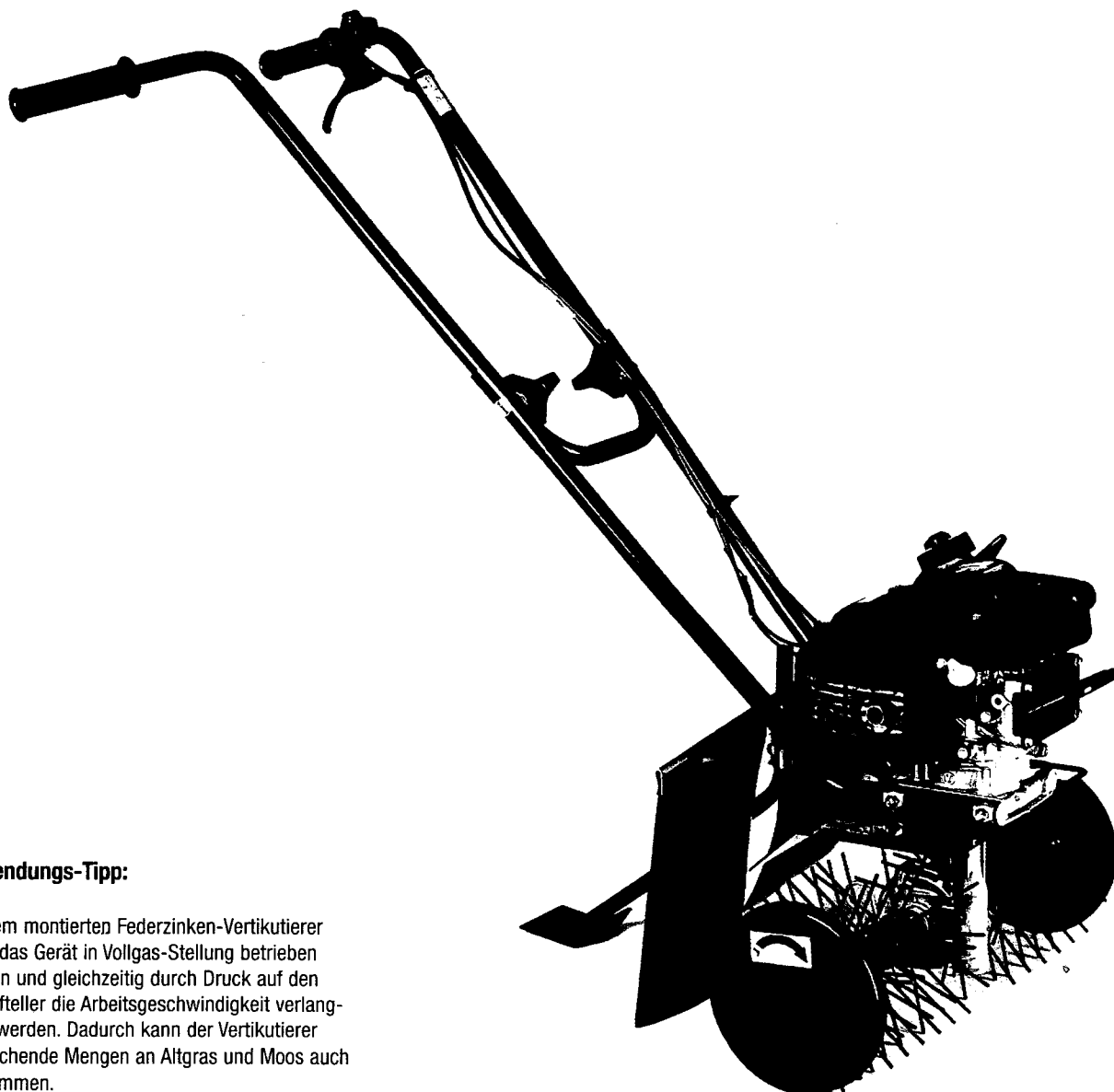

Anwendungstipp:

Mit dem montierten Federzinken-Vertikutierer sollte das Gerät in Vollgas-Stellung betrieben werden und gleichzeitig durch Druck auf den Schleifteller die Arbeitsgeschwindigkeit verlangsamt werden. Dadurch kann der Vertikutierer ausreichende Mengen an Altgras und Moos auch auskämmen.

Bezeichnung	Artikel-Nr.	Euro o. Mwst.	Euro incl. Mwst.
MOTORHACKE Maschinenpreis laut HONDA-Preisliste (Stand: Januar 2007)	FG 205	637,82	
Federzinken-Vertikutierer			
1 Satz Federzinken-Vertikutierer incl. Gummischürze und Schleifteller, Arbeitsbreite ca. 65 cm, Ø 28 cm,	550.03	221,01	
Häufelausrüstung bestehend aus:			
1 Satz Eisengreifräder für 17 mm Rundachse	042 K29-17	88,24	
1 Stck. Kartoffelhäufel mit Halterung, höhen- und breitenverstellbar, incl. stufenlosem Tiefenbegrenzer	070 K56.205	121,01	
Winterausrüstung bestehend aus:			
1 Satz Räder 3.50 - 5 AS-Profil (nur mit Radgewichten lieferbar)	005 K10	80,67	
1 Satz Radgewichte, integriert, 22kg, mit 6-kant-Aufnahme	011 K03	64,71	
1 Satz Achsen für 3.50 - 5	020.002	32,77	
1 Stck. Schneeräumschild 75 x 35 cm, 5-fach verstellbar, incl. Stahlschürfleiste, Schleiftellern und Halterung (federunterstützter Verstellbolzen)	076.04	175,63	
1 Stck. Gummischürfleiste, 15 mm stark, fertig montiert	077	24,37	
1 Satz Kreuzspur-Schneeketten	806.002	96,64	

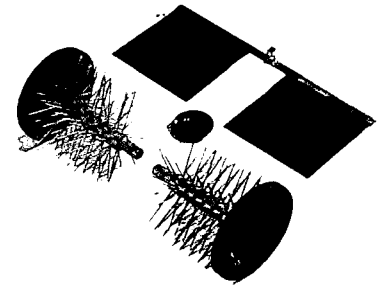

Federzinken-Vertikutierer

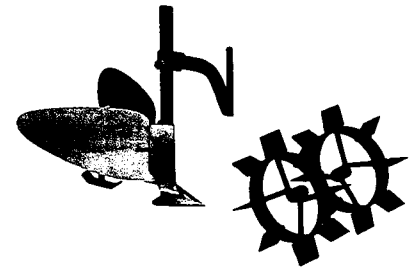

Häufelausrüstung

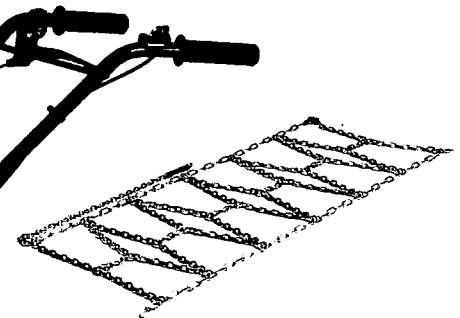

Kreuzspur-Schneekette



Anwendungs-Tipp:

Die Motorhacke FG 205 hat eine Fliehkraftkupplung und keinen Rückwärtsgang (entkuppelt nicht). Aus diesem Grunde muss beim Wintereinsatz das Transportrad montiert bleiben, um die Hacke darauf rückwärts zu ziehen (funktioniert aber sehr einfach).

F 220

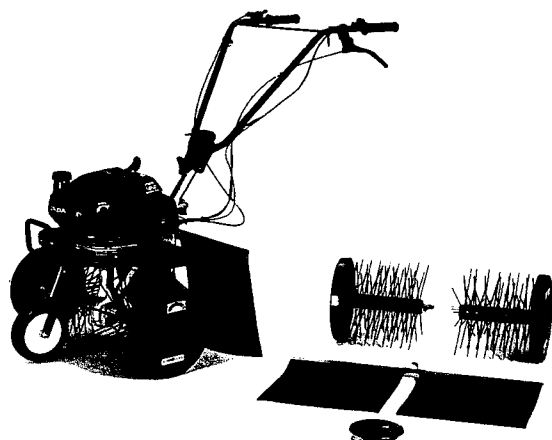

Federzinken-Vertikutierer

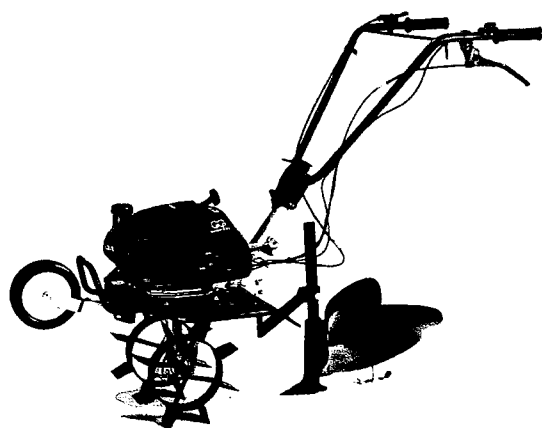

Häufelausrüstung

Bezeichnung	Artikel-Nr.	Euro o. Mwst.	Euro incl. Mwst.
MOTORHACKE Maschinenpreis laut HONDA-Preisliste (Stand: Januar 2007)	F 220	738,66	
Federzinken-Vertikutierer			
1 Satz Federzinken-Vertikutierer incl. Gummischürze und Schleifteller, Arbeitsbreite ca. 70 cm, Ø 28 cm	550	221,01	
1 Satz Ersatzzinken (100 Stck.) Komplette Montagezeit ca. 30 Min.	552.00	51,26	
1 Satz Ersatzzinken, fertig montiert auf PVC-Achse, incl. Gitterachse. Komplette Montagezeit ca. 5 Min.	552.01	78,15	
Häufelausrüstung bestehend aus:			
1 Satz Eisengreifräder für 20 mm Rundachse	042 K29-20	88,24	
1 Stck. Kartoffelhäufler mit Halterung, höhen- und breitenverstellbar, incl. stufenlosem Tiefenbegrenzer	070 K56.220	121,01	
Pflugausrüstung bestehend aus:			
1 Satz Eisengreifräder für 20 mm Rundachse	042 K29-20	88,24	
1 Satz Spurverbreiterungen für Eisengreifräder	021 K36	44,54	
1 Stck. Beetpflug ohne Vorschar	110	147,90	



Achtung!

Maschine zum Pflügen zwar einsetzbar, aber sehr schnell.
Nur Standgas-Drehzahl fahren!

Bezeichnung	Artikel-Nr.	Euro o. MwSt.	Euro incl. MwSt.
MOTORHACKE Maschinenpreis laut HONDA-Preisliste (Stand: Januar 2007)	F 220	738,66	878,66
Winterausrüstung bestehend aus:			
1 Satz Räder 3.50-5 / 2 PR AS-Profil (nur mit Radgewichten lieferbar)	005 K10	80,67	
1 Satz Radgewichte, integriert, 22 kg, mit 6-kant-Aufnahme	011 K03	64,71	
1 Satz Spurverbreiterungen für 3.50-5, 3-fach verstellbar	020 K36	44,54	
1 Stck. Schneeräumschild 75 x 35 cm, 5-fach verstellbar, incl. Stahlschürf- leiste, Schleiftellern und Halterung (Federunterstützter Verstellbolzen)	076.F220	181,51	
1 Stck. Gummischürfleiste, 15 mm stark	077	24,37	
1 Satz Kreuzspur-Schneeketten	806.002	96,64	
Grubberausrüstung			
1 Stck. Grubber mit 3 Kultizinken, verstell- bare Arbeitsbreiten bis max. 40 cm, incl. Stützrad	060.01	160,50	
1 Satz Eisengreifräder für 20 mm Rundachse	042 K29-20	88,24	
Hacksatz mit Pflanzenschutzscheiben			
1 Stck. Hacksatz 590 mm Arbeitsbreite, 4-sternig, reduzierbar auf 310 mm, Ø 275 mm	120 K96/4	133,61	

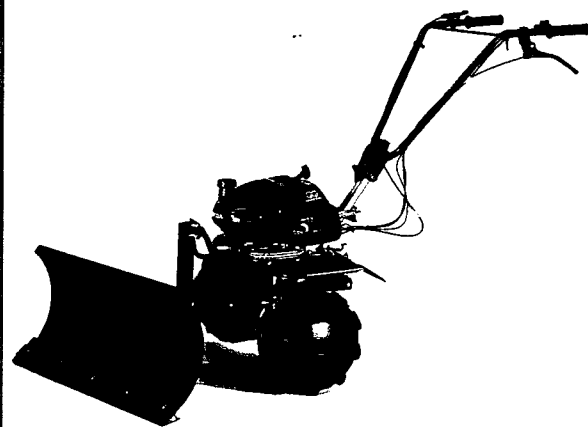

Winterausrüstung

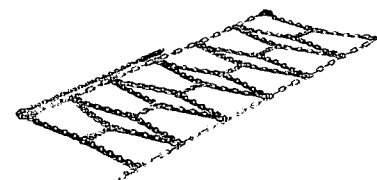

Kreuzspur-Schneekette



Hacksatz



Anwendungs-Tipps:

- Motorhacken sind fast immer sehr schnell übersetzt, um ein optimales Hackergebnis zu erzielen.
- Bei Verwendung von Rädern für andere Arbeiten (pflügen, schneeschieben, grubbern, häufeln) muss die gewünschte Geschwindigkeit über eine geringere Drehzahl gewählt werden.
- Die Motoren leisten knapp über Standgas - Drehzahl schon ca. 90% ihres max. Drehmoments und sind somit immer leistungsstark genug und das bei vertretbarer Lautstärke.
(Denken Sie auch an Ihre Nachbarn!)

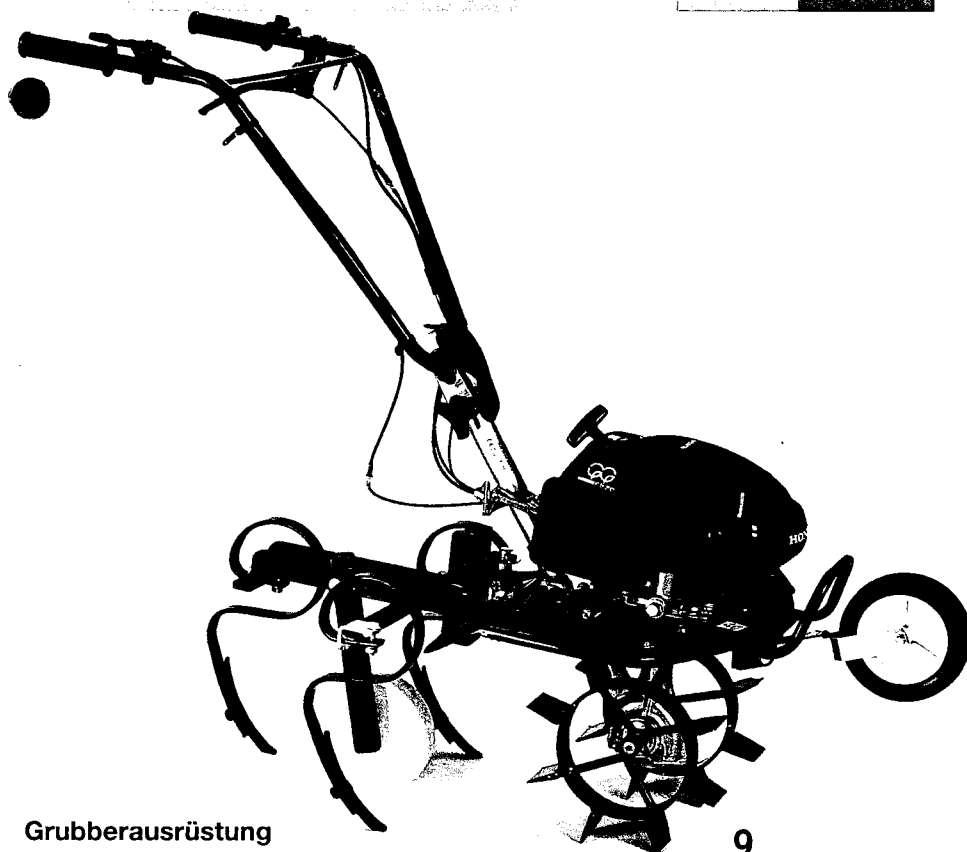

Grubberausrüstung

F 360

F 501 K5

FG 500

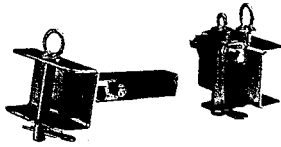

Front- / Heckzugmaul FG 500

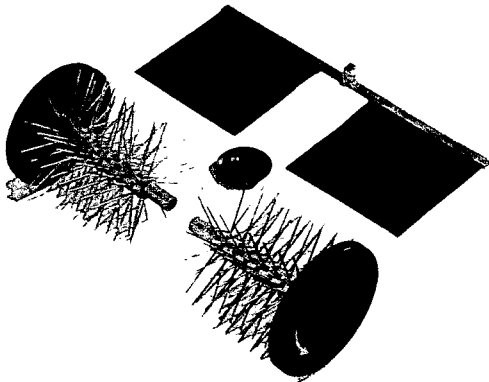

Federzinken-Vertikutierer

Bezeichnung	Artikel-Nr.	Euro o. MwSt.	Euro incl. MwSt.
MOTORHACKE			
Maschinenpreis laut HONDA-Preisliste (Stand: Januar 2007)	F 360	1.120,17	
	F 501 K5	1.200,84	
	FG 500	1.197,48	
Wichtig: Front- u. Heckzugmaul (erforderlich für FG 500)!			
1 Stck. Frontzugmaul, FG 500	F 019006	43,70	
1 Stck. Heckzugmaul, FG 500	H 019005	47,06	
Federzinken-Vertikutierer			
1 Satz Federzinken-Vertikutierer incl. Gummischürze und Schleifteller, Arbeitsbreite ca. 70 cm, Ø 28 cm für FG 500	552	221,01	
	551	221,01	
1 Satz Ersatzzinken (100 Stck.) Komplette Montagezeit ca. 30 Min.	552.00	51,26	
1 Satz Ersatzzinken, fertig montiert auf PVC-Achse, incl. Gitterachse. Komplette Montagezeit ca. 5 Min.	552.01	78,15	
Häufelausrüstung bestehend aus:			
1 Satz Eisengreifräder für 23 mm Sechskantachse	044 K29	88,24	
1 Stck. Kartoffelhäufler mit Halterung höhen- und breitenverstellbar, incl. stufenlosem Tiefenbegrenzer für F 360 / F 501	071 K56	121,01	
	070 K56.500	121,01	



Anwendungs-Tipps:

- Motorhacken sind fast immer sehr schnell übersetzt, um ein optimales Hackergebnis zu erzielen.
- Bei Verwendung von Rädern für andere Arbeiten (pflügen, schneeschieben, grubbern, häufeln) muss die gewünschte Geschwindigkeit über eine geringere Drehzahl gewählt werden.
- Die Motoren leisten knapp über Standgas - Drehzahl schon ca. 90% ihres max. Drehmoments und sind somit immer leistungsstark genug und das bei verträglicher Lautstärke.
(Denken Sie auch an Ihre Nachbarn!)

Abb. zeigt FG 315

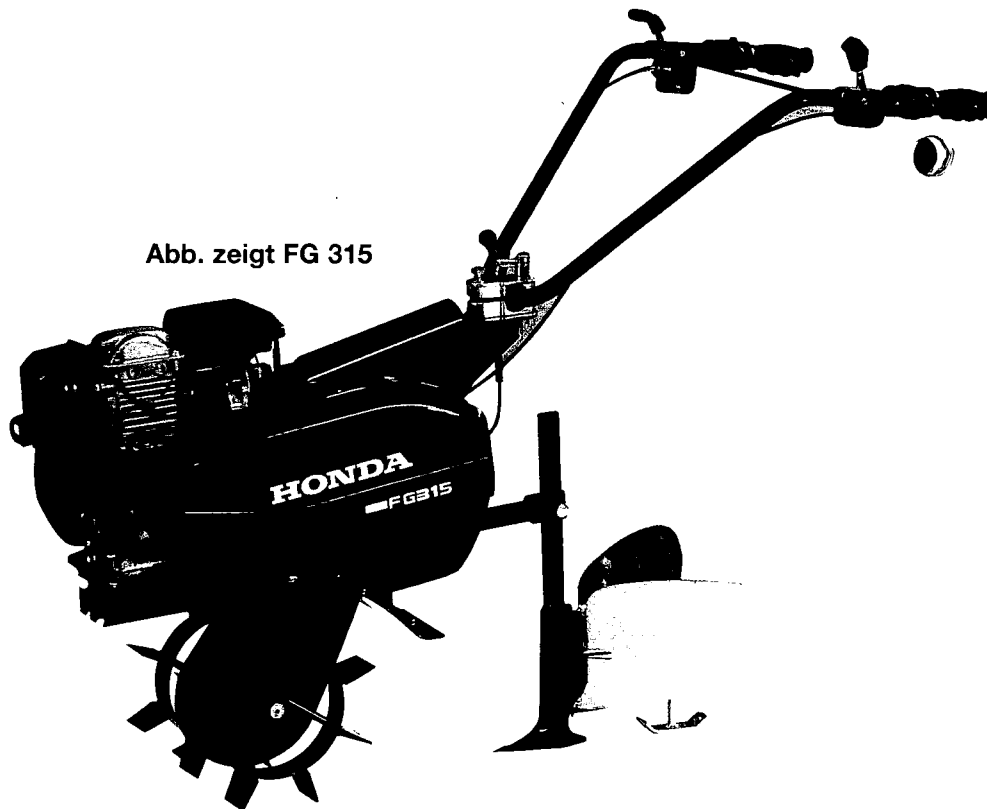

F 360 F 501 K5 FG 500

Bezeichnung	Artikel-Nr.	Euro o. MwSt.	Euro incl. MwSt.
MOTORHACKE	F 360	1.120,17	
Maschinenpreis laut HONDA-Preisliste (Stand: Januar 2007)	F 501 K5	1.200,84	
	FG 500	1.197,48	
Pflugausrüstung (Fingerpflug) bestehend aus:			
1 Satz Räder 3.50-5 / 2 PR AS-Profil (nur mit Radgewichten lieferbar)	005 K10	80,67	
1 Satz Radgewichte, integriert, 22 kg, mit 6-kant-Aufnahme	011 K03	64,71	
1 Satz Spurverbreiterungen für 3.50-5, 3-fach verstellbar	024 K38	47,06	
1 Stck. Fingerpflug (Grenzpflug) ohne Vorschäler	H 112 K63	281,51	
1 Stck. Frontgewicht, 12 kg für Zugmaul (FG 500)	F 015 K02bZ	43,70	
1 Stck. Frontgewicht, 14 kg mit 28 mm 4-Kanthalterung F360 / F501	015 K02b	60,50	
1 Satz Klappgreifer für Räder 3.50-5 als Zugkraftverstärkung	034 K21	160,50	
alternativ:			
1 Stck. Beetpflug mit Vorschäler	H 111	178,15	
1 Stck. Wendepflug (Volldrehpflug) ohne Vorschäler	H 117	211,76	

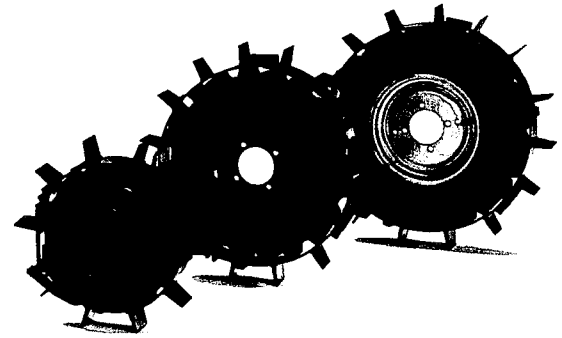

Klappgreifer

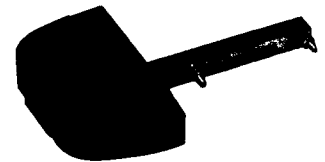

Frontgewicht 015 K02 b

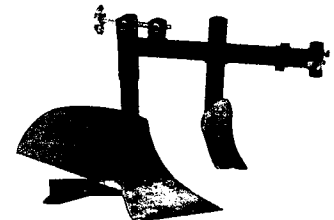

Beetpflug

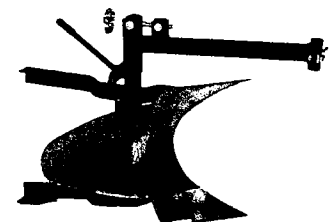

Wendepflug



Achtung!

Für die FG 500 das Front- bzw. Heckzugmaul nicht vergessen!

F 360

F 501 K5

FG 500

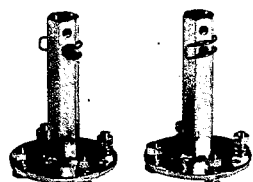

Halbachsen

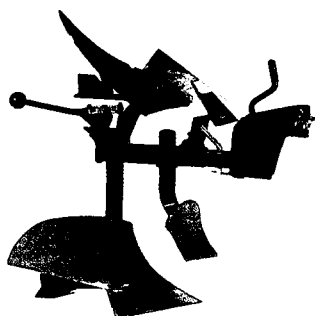

Winkeldrehpflug



Wendehilfen

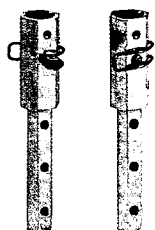

Spurverbreiterungen



Achtung:

Motorhacken haben in der Regel starre Achsen, also keine Lenkkupplung bzw. Differential. Um die Maschine leichter wenden zu können, empfehlen wir sog. Wendehilfen (033 K39) und Spurverbreiterungen (024 K38).

Bezeichnung	Artikel-Nr.	Euro o. MwSt.	Euro incl. MwSt.
MOTORHACKE			
Maschinenpreis laut HONDA-Preisliste (Stand: Januar 2007)	F 360	1.120,17	
	F 501 K5	1.200,84	
	FG 500	1.197,48	
Pflugausrüstung (Winkeldrehpflug) bestehend aus:			
1 Satz Räder 4.00-8 / 4 PR Super-Japan-Profil	001 K13	142,02	
1 Satz Radgewichte 33 kg, incl. Befestigungssatz	012 K55	106,72	
1 Satz Halbachsen mit angeschweißtem Flansch	028 K31	51,26	
1 Stck. Winkeldrehpflug m. Vorschälern und Spindelkopfstück	H 101 K60	251,26	
1 Stck. Frontgewicht, 2-tlg., 19 kg, für Zugmaul (FG 500)	F 017 K02Z	70,59	
1 Stck. Frontgewicht, 2-tlg., 21 kg mit 28 mm 4-Kanthalter F 360 / F 501	018 K02	83,19	
alternativ zur Montage in Räder 4.00-8 (anstatt 028 K31)			
1 Satz Anschraubnaben mit Wendehilfe und	033 K39	83,19	
1 Satz Spurverbreiterungen, 3-fach breitenverstellbar	024 K38	47,06	

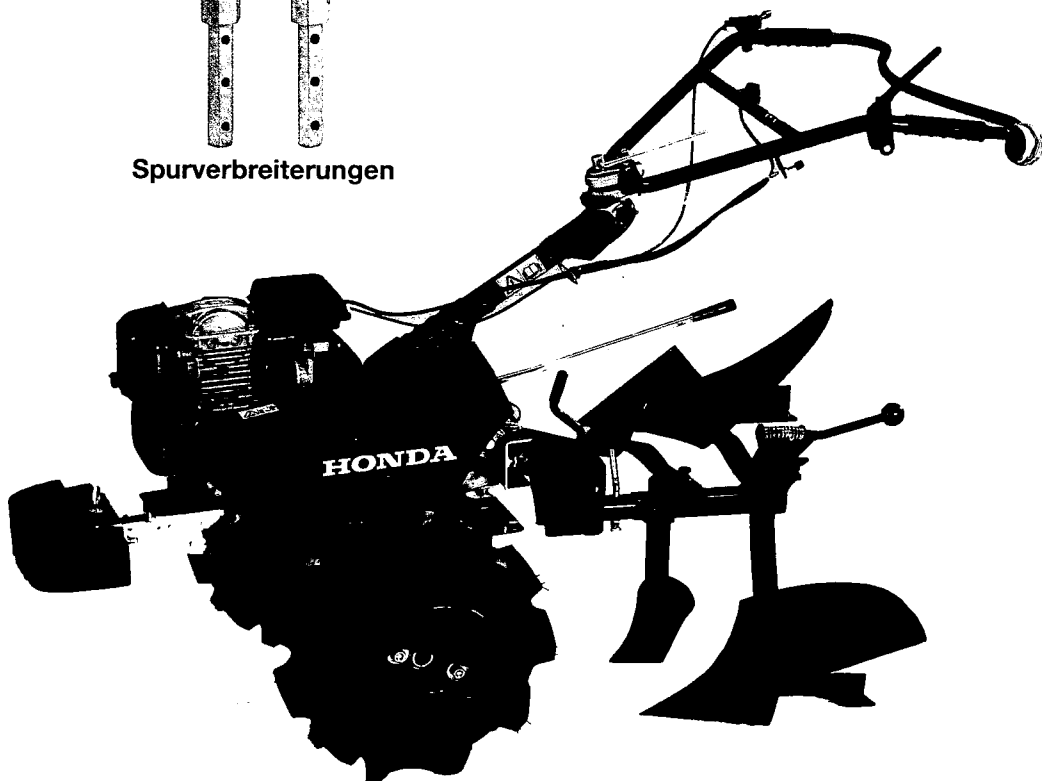

Bezeichnung	Artikel-Nr.	Euro o. Mwst.	Euro incl. Mwst.
MOTORHACKE	F 360	1.120,17	
Maschinenpreis laut HONDA-Preisliste (Stand: Januar 2007)	F 501 K5	1.200,84	
	FG 500	1.197,48	
oder			
1 Satz Anschraubnaben starr, mit Knebelschrauben	027 K32	51,26	
und			
1 Satz Halbachsen für 5-fach verstellbare Spurweiten	025 K30	47,06	
Pflugausrüstung (Beetpflug) bestehend aus:			
1 Satz Eisengreifräder zum Pflügen, Ø 375 mm	041 K28	106,72	
1 Satz Halbachsen mit angeschweißtem Flansch	028 K31	51,26	
1 Stck. Beetpflug mit Vorschäler	H 111	178,15	
Verbesserung der Zugkraft möglich und zu empfehlen mit:			
1 Satz Radgewichte 33 kg, incl. Befestigungssatz	012 K55	106,72	
1 Stck. Frontgewicht, 14 kg mit 28 mm 4-Kanthalter F 360 / F 501	015 K02b	60,50	
1 Stck. Frontgewicht, 12 kg für Zugmaul (FG 500)	F 015 K02bZ	43,70	

F 360
F 501 K5
FG 500

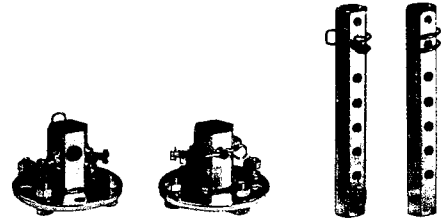

Anschraubnaben

Halbachsen

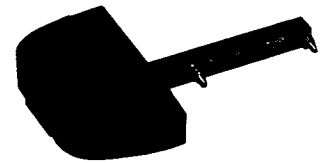

Frontgewicht F 360 / F 501



Frontgewicht FG 500

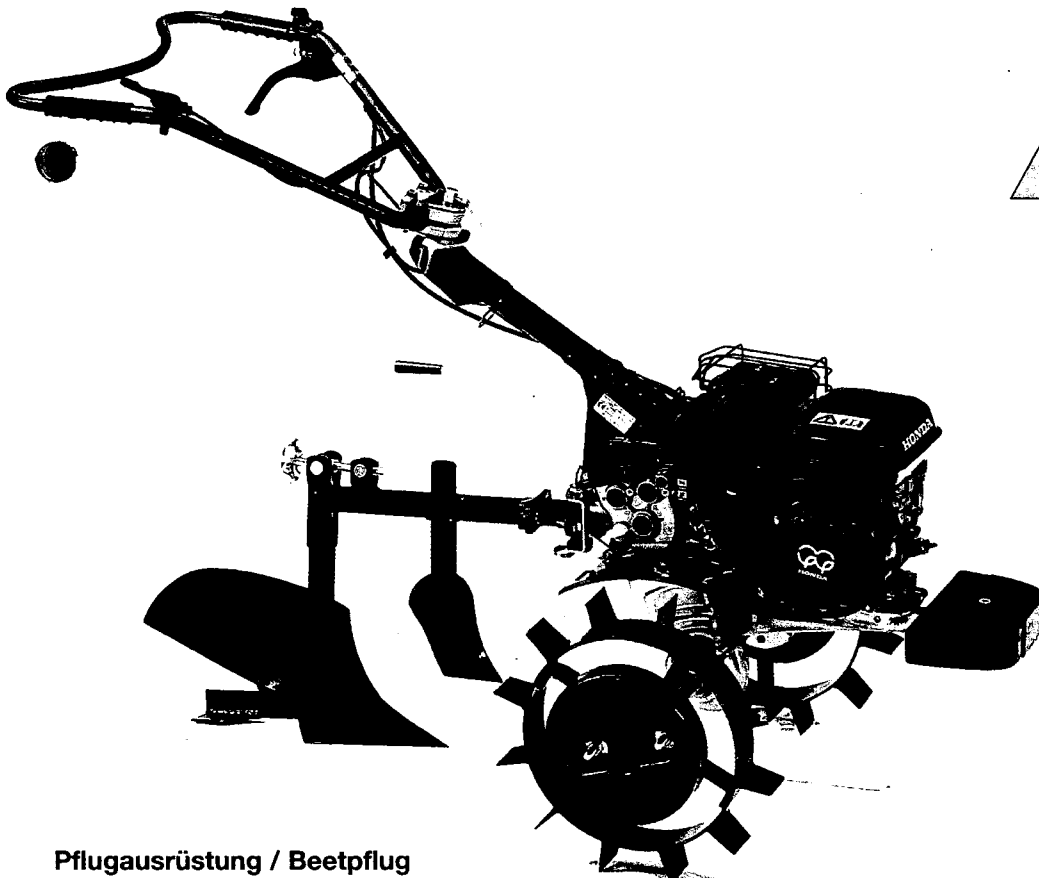

Pflugausrüstung / Beetpflug



Anwendungs-Tipps:

- Motorhacken sind fast immer sehr schnell übersetzt, um ein optimales Hackergebnis zu erzielen.
- Bei Verwendung von Rädern für andere Arbeiten (pflügen, schneeschieben, grubbern, häufeln) muss die gewünschte Geschwindigkeit über eine geringere Drehzahl gewählt werden.
- Die Motoren leisten knapp über Standgas - Drehzahl schon ca. 90% ihres max. Drehmoments und sind somit immer leistungsstark genug und das bei vertretbarer Lautstärke. (Denken Sie auch an Ihre Nachbarn!)

F 360

F 501 K5

FG 500

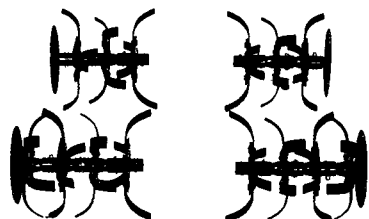

Hacksätze

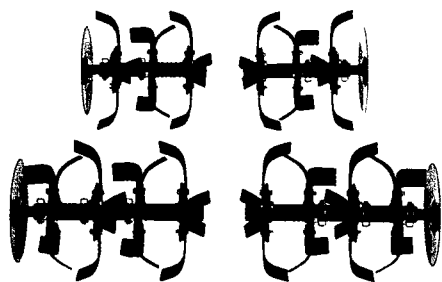

Hacksätze
PROFI-Ausführung

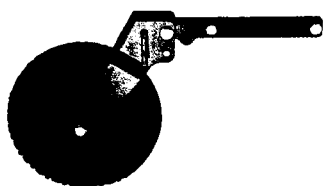

Transportrad
F 360 / F 501

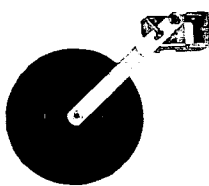

Transportrad
FG 500



Anwendungs-Tipp:

Beim Arbeiten mit dem Hacksatz ist die Montage des Transportrades sinnvoll. Beim Transport zum Einsatzort das Rad bitte ganz nach unten, beim Einsatz im Acker ganz nach oben stellen. Als Tiefenbegrenzung beim Hacken Transportrad in Mittelstellung.

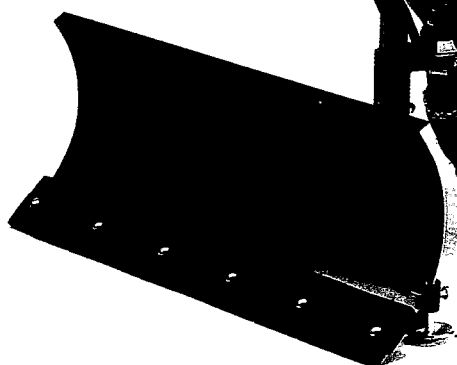

Bezeichnung	Artikel-Nr.	Euro o. Mwst.	Euro incl. Mwst.
MOTORHACKE	F 360	1.120,17	
Maschinenpreis laut HONDA-Preisliste (Stand: Januar 2007)	F 501 K5	1.200,84	
	FG 500	1.197,48	
Hacksätze mit Pflanzenschutzscheiben (Transportrad-Montage sinnvoll)			
1 Stck. Hacksatz 670 mm Arbeitsbreite, 6-sternig, reduzierbar auf 510 und 350 mm, Ø 300 mm	120 K96/6	191,60	
1 Stck. Hacksatz 830 mm Arbeitsbreite, 8-sternig, reduzierbar auf 670, 510 und 350 mm, Ø 300 mm	121 K96/8	226,05	
PROFI-Ausführung, mit Sechskantwelle/Sechskantvollmaterial			
1 Stck. Hacksatz 760 mm Arbeitsbreite, 6-sternig, reduzierbar auf 600 mm, Ø 325 mm	124 K96/6	215,13	
1 Stck. Hacksatz 940 mm Arbeitsbreite, 8-sternig, reduzierbar auf 760 und 600 mm, Ø 325 mm	124 K96/8	268,07	
Transportrad			
1 Stck. Transportrad für Frontanbau, 3-fach verstellbar, mit Luftbereifung 250 x 80 mm für FG 500	F 055 K43	61,34	
für F 360 / F 501	053 K43	52,94	

F 360
F 501 K5
FG 500

Bezeichnung	Artikel-Nr.	Euro o. MwSt.	Euro incl. MwSt.
MOTORHACKE	F 360	1.120,17	
Maschinenpreis laut HONDA-Preisliste (Stand: Januar 2007)	F 501 K5	1.200,84	
	FG 500	1.197,48	

Winterausrüstung A, bestehend aus:

1 Satz Räder 16 x 6.50-8 / 2 PR AS-Breitprofil	008 K14	151,26
1 Satz Radgewichte 33 kg, incl. Befestigungssatz	012 K55	106,72
1 Satz Halbachsen mit angeschweißtem Flansch	028 K31	51,26
1 Satz Schneeketten (Kreuzspurketten)	801.001	121,85
1 Stck. Schneeräumschild 100 x 40 cm, 5-fach verstellbar, Stahlschürfleiste, mit Anbauteilen für F 360 / F 501 für FG 500	F 078 K44	200,00
	F 080 K44	200,00
1 Stck. Gummischürfleiste, 15 mm stark	084 K45	31,09
1 Stck. Frontgewicht, 12 kg mit Halter für Schneeräumschild	016 K02bS	52,94

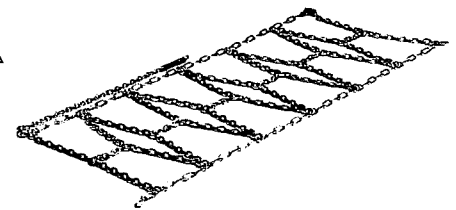
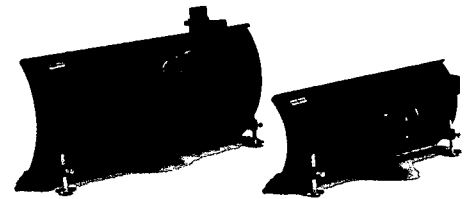

Kreuzspur-Schneekette

Winterausrüstung B, bestehend aus:

1 Satz Räder 4.80-8 / 4 PR AS- Farmer - Profil	006 K17	114,29
1 Satz Radgewichte 33 kg, incl. Befestigungssatz	012 K55	106,72
1 Satz Halbachsen mit angeschweißtem Flansch	028 K31	51,26
1 Stck. Schneeräumschild 100 x 40 cm, 5-fach verstellbar, Stahlschürfleiste, mit Anbauteilen für F 360 / F 501 für FG 500	F 078 K44	200,00
	F 080 K44	200,00
1 Stck. Gummischürfleiste, 15 mm stark	084 K45	31,09

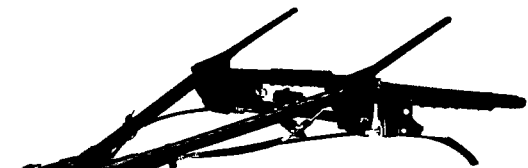
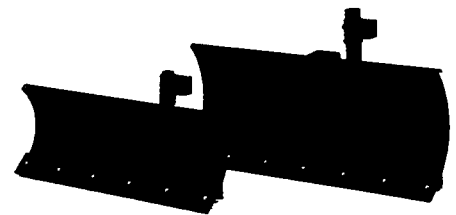

Achtung!

Bei Montage der Gummischürfleiste erreicht man ein sehr gutes Räumergebnis und das bei erheblich reduzierter Lärmbelastung. Außerdem vermeiden Sie harte Schläge auf den Motorträger.

Für die FG 500 Frontzugmaul nicht vergessen !

Abb. zeigt F 560

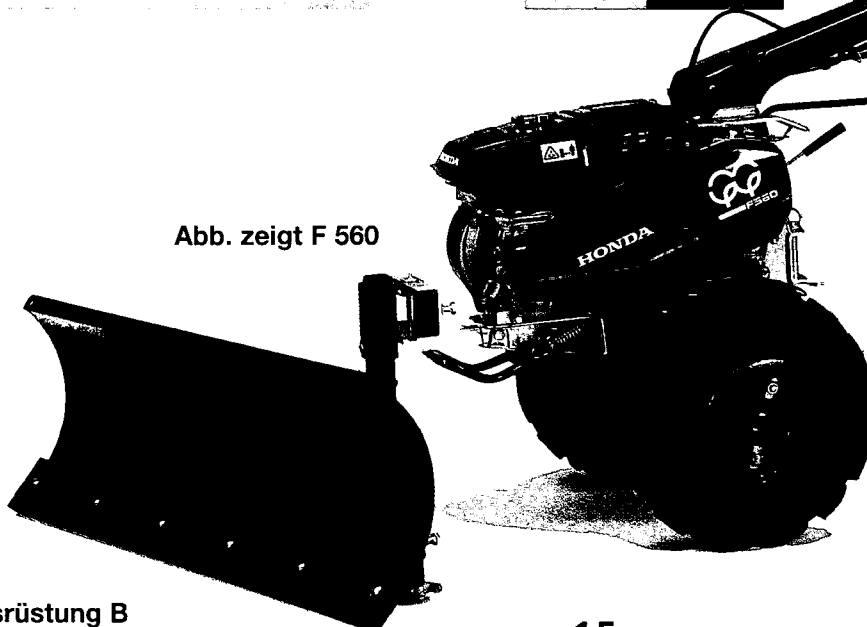

FG 315

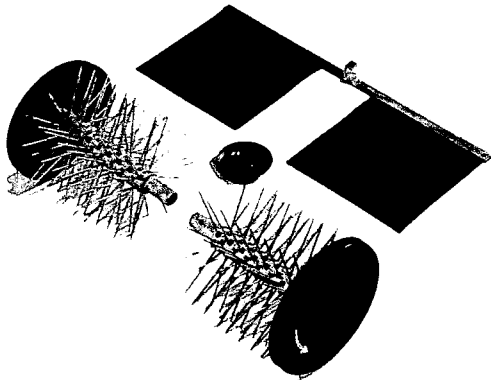

Federzinken-Vertikutierer

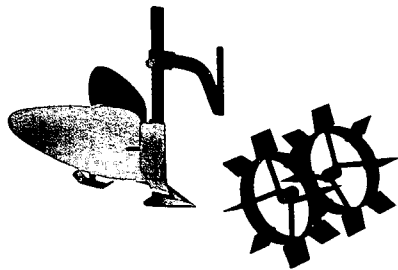

Häufelausrüstung

Bezeichnung	Artikel-Nr.	Euro o. MwSt.	Euro incl. MwSt.
MOTORHACKE Maschinenpreis laut HONDA-Preisliste (Stand: Januar 2007)	FG 315	755,46	
Federzinken-Vertikutierer			
1 Satz Federzinken-Vertikutierer incl. Gummischürze und Schleifteller, Arbeitsbreite ca. 70 cm, Ø 28 cm	554	221,01	
1 Satz Ersatzzinken (100 Stck.) Komplette Montagezeit ca. 30 Min.	552.00	51,26	
1 Satz Ersatzzinken, fertig montiert auf PVC-Achse, incl. Gitterachse. Komplette Montagezeit ca. 5 Min.	552.01	78,15	
Häufelausrüstung bestehend aus:			
1 Satz Eisengreifräder für 25 mm Rundachse	046 K29.25	88,24	
1 Stck. Kartoffelhäufler, mit Halterung, höhen- und breitenverstellbar, incl. stufenlosem Tiefenbegrenzer	070 K56.315	121,01	



Achtung:

Für Pflugarbeiten sind Maschinen dieser Bauart nicht geeignet!
(zu schnell übersetzt, Getriebe zu schwach)

Bezeichnung	Artikel-Nr.	Euro o. MwSt.	Euro incl. MwSt.
MOTORHACKE Maschinenpreis laut HONDA-Preisliste (Stand: Januar 2007)	FG 315	755,46	
Winterausrüstung bestehend aus:			
1 Satz Räder 3.50-5 / 2PR AS-Profil (nur mit Radgewichten lieferbar)	005 K10	80,67	
1 Satz Radgewichte, integriert, 22 kg, mit 6-kant-Aufnahme	011 K03	64,71	
1 Satz Spurverbreiterungen für 3.50-5, 3-fach verstellbar	023 K37	42,02	
1 Stck. Frontzugmaul für Normanbauteile	019003	43,70	
1 Stck. Schneeräumschild 100 x 40 cm 5-fach verstellbar, Stahlschürfleiste, mit Anbauteilen	080 K44	200,00	
1 Stck. Gummischürfleiste, 15 mm stark	084 K45	31,09	
1 Stck. Frontgewicht, 12 kg mit Halter für Schneeräumschild	016 K02bS	52,94	
1 Satz Kreuzspur-Schneeketten	806.002	96,64	

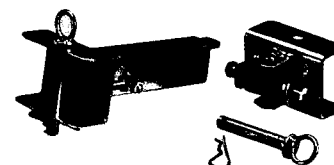

Front- / Heckzugmaul

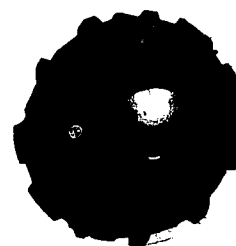

Räder 3.50-5

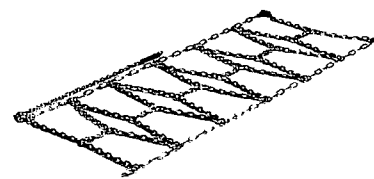

Kreuzspur-Schneekette

Abb. zeigt Modell F 360

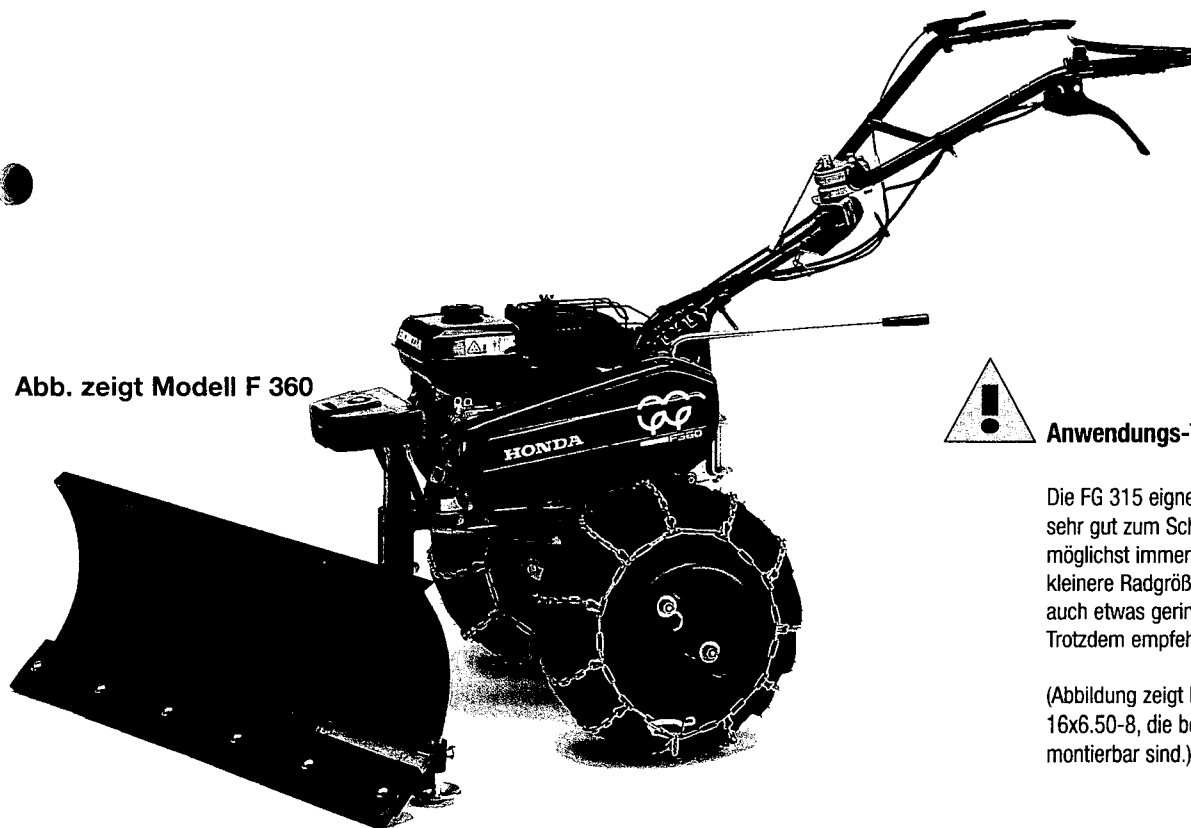

Anwendungs-Tipp:

Die FG 315 eignet sich mit der Bereifung 3.50-5 sehr gut zum Schneeräumen, allerdings sollten möglichst immer Ketten montiert sein. Durch die kleinere Radgröße ist die Arbeitsgeschwindigkeit auch etwas geringer. Trotzdem empfehlen wir keine "Vollgas-Fahrten".

(Abbildung zeigt Modell F 360 mit Rädern 16x6.50-8, die bei Modell FG 315 nicht montierbar sind.)

F 560

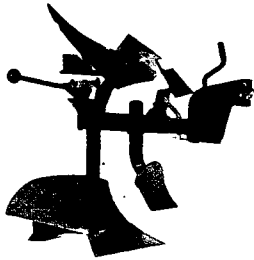

Winkeldrehpflug

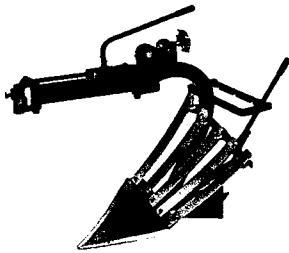

Fingerpflug

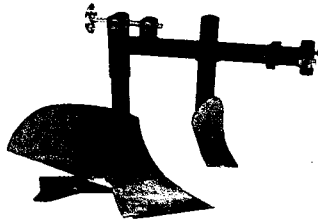

Beetpflug

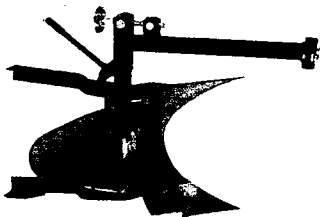

Wendepflug



1 Stck. Frontzugmaul für Norm-Anbauteile
(kein werkseitiges Zubehör)

F 019011

45,38

Pflugausrüstung (Winkeldrehpflug) bestehend aus:

Bezeichnung	Artikel-Nr.	Euro o. MwSt.	Euro incl. MwSt.
1 Satz Räder 4.50-10 / 4 PR Super-Japan-Profil	002 K11	219,33	
1 Satz Radgewichte 51 kg, incl. Befestigungssatz	013 K66	142,02	
1 Stck. Winkeldrehpflug m. Vorschälern und Spindelkopfstück	101 K60	251,26	
1 Stck. Frontgewicht, 2-tlg., 19 kg, für Zugmaul	F 017 K02Z	70,59	

Pflugausrüstung (Fingerpflug) bestehend aus:

1 Satz Räder 4.00-8 / 4 PR Super-Japan-Profil	001 K13	142,02	
1 Satz Radgewichte 33 kg, incl. Befestigungssatz	012 K55	106,72	
1 Stck. Fingerpflug (Grenzplug) ohne Vorschäler	112 K63	281,51	
1 Stck. Frontgewicht, 12 kg, für Zugmaul	F 015 K02bZ	43,70	

alternativ:

1 Stck. Beetpflug mit Vorschäler	111	178,15	
1 Stck. Wendepflug (Voll Drehpflug) ohne Vorschäler	117	211,76	



Achtung!

Der Einachser hat nur dann ausreichend Traktion, wenn er seine Kraft auf den Boden bekommt. Darum zum Pflügen immer Front- und Radgewichte montieren!

Achtung: Frontzugmaul nicht vergessen!

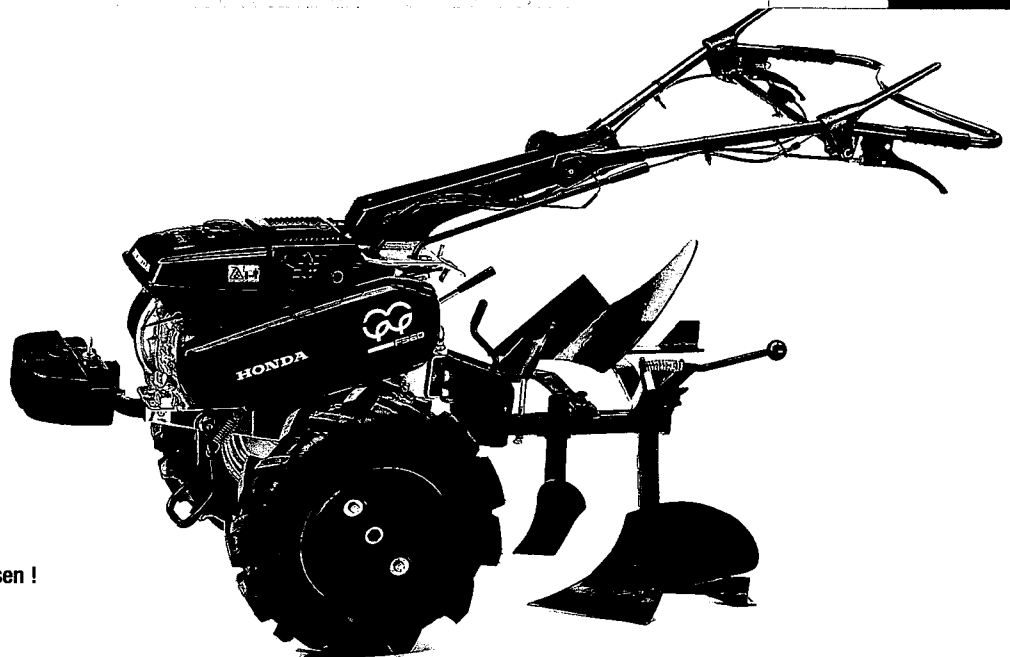

Bezeichnung	Artikel-Nr.	Euro o. MwSt.	Euro incl. MwSt.
EINACHSER Maschinenpreis laut HONDA-Preisliste (Stand: Januar 2007)	F 560	1.831,09	
Klappgreifer			
1 Satz Klappgreifer für Räder 4.00-8 Ø: 440 mm	035 K22	177,31	
1 Satz Klappgreifer für Räder 4.50-10 Ø: 510 mm	036 K23	201,68	
Fräsausrüstung (klein) für den Heckanbau, bestehend aus:			
1 Satz Räder 3.50-8 / 2 PR AS-Farmer-Profil	007 K12	105,88	
1 Stck. Anbaufräse, komplett mit Zubehör, incl. 50 cm Frässatz, reduzierbar auf 41 und 32 cm	125 K80	747,06	
1 Stck. Frontgewicht, 12 kg, für Zugmaul	F 015 K02bZ	43,70	
Fräsausrüstung (groß) für den Heckanbau, bestehend aus:			
1 Satz Räder 4.00-8 / 4 PR Super-Japan-Profil	001 K13	142,02	
1 Satz Radgewichte 33 kg, incl. Befestigungsmaterial	012 K55	106,72	
1 Stck. Anbaufräse, komplett mit Zubehör und <u>doppelten</u> Keilriemenscheiben für <u>variable</u> Fräsdrehzahlen, incl. 60 cm Frässatz, reduzierbar auf 51 und 42 cm	126 K81	1.011,76	
1 Stck. Frontgewicht, 2-tlg., 19 kg, für Zugmaul	F 017 K02Z	70,59	

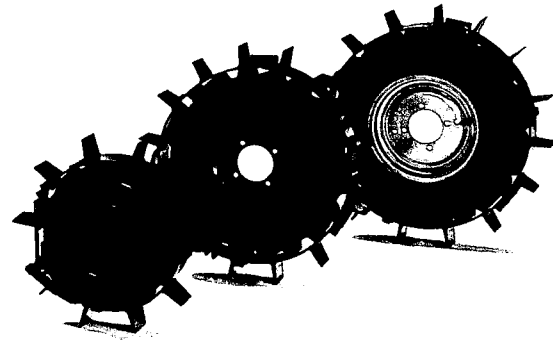

Klappgreifer



Achtung !

Zur Erhöhung der Zugkraft auf schweren und zähen Böden empfehlen wir die Montage von Klappgreifern. (Werkzeuglos montier- und spanbar)

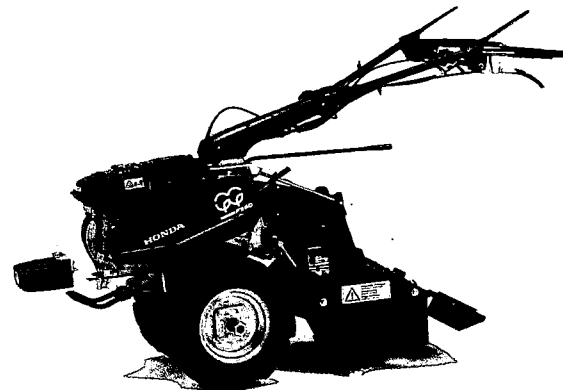

Fräsausrüstung (klein)

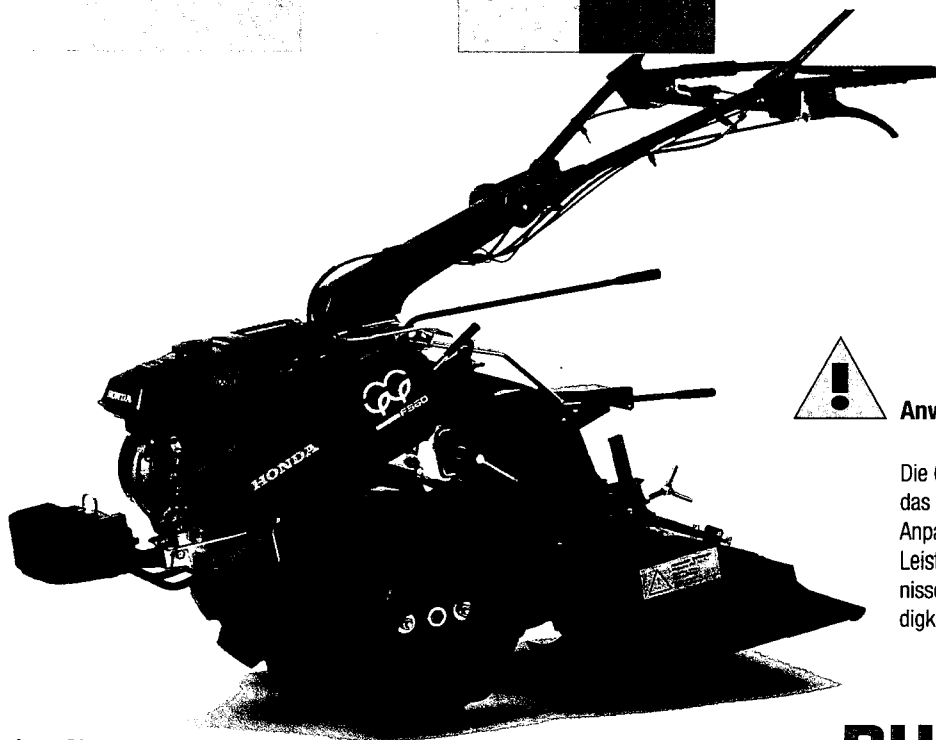

Anwendungs-Tipp:

Die 60 cm-Anbaufräse ermöglicht durch das Umlegen des Keilriemens die Anpassung der Fräsgeschwindigkeit und Leistung auf die jeweiligen Bodenverhältnisse. Zusätzlich lässt sich die Geschwindigkeit am Einachser noch mal untersetzen.

Fräsausrüstung (groß)

F 560

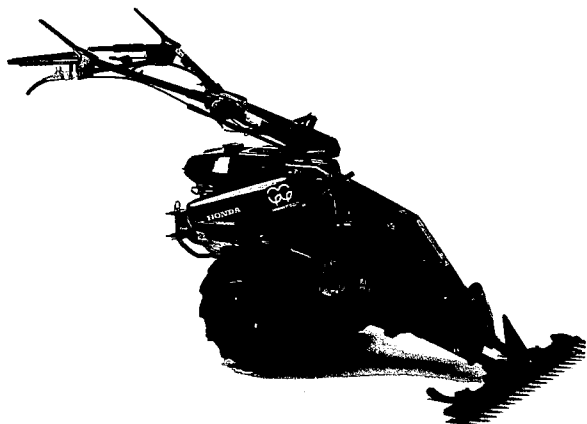

Mähusrüstung
(Universal-SC-Balken)

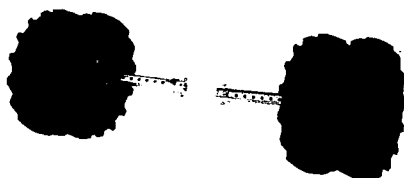

Zwillingsbereifung 4.80-8

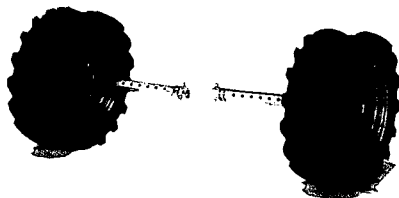

Zwillingsbereifung 4.00-10



Anwendungs-Tipp:

Das Mähwerk wird im Heckanbau gefahren, d.h. die Mähgeschwindigkeit ist die Geschwindigkeit des Rückwärtsganges in schneller Stufe. Besonders zu empfehlen ist der Schwinghebel-Balken, da die 4 Schwinghebel das Mähmesser immer auf Druck halten und so der selbstschleifende Effekt beim Mähmesser entsteht. Außerdem lässt sich das Mähmesser WERKZEUGLOS wechseln.



Halbachsen
(Zwillingsbereifung)

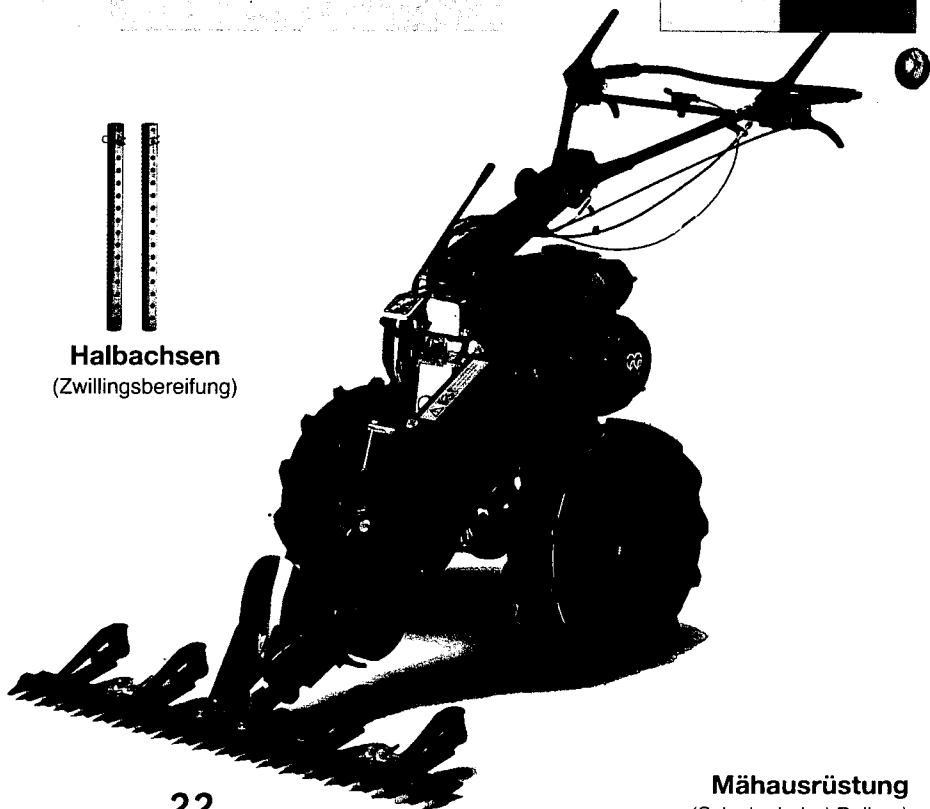

Mähusrüstung
(Schwinghebel-Balken)

Bezeichnung	Artikel-Nr.	Euro o. MwSt.	Euro incl. MwSt.
EINACHSER Maschinenpreis laut HONDA-Preisliste (Stand: Januar 2007)	F 560	1.831,09	
Mähusrüstung, bestehend aus :			
1 Satz Räder 16 x 6.50-8 / 2 PR AS-Breitprofil	008 K14	151,26	
1 Satz Radgewichte 33 kg incl. Befestigungssatz	012 K55	106,72	
1 Satz Anschraubnaben speziell für Breitfelgen, mit Knebelschrauben	027 K32	51,26	
1 Stck. Anbaumähwerk, komplett mit Zubehör incl. 97 cm ESM-Universal-SC-Balken mit verstellbaren Laufsohlen	133 K70	1.046,22	
alternativ:			
1 Stck. Anbaumähwerk wie vor, jedoch mit 107 cm ESM-UNI-SC-Balken	134 K71	1.078,15	
1 Stck. Anbaumähwerk wie vor, jedoch mit 102 cm ESM-Schwinghebel-Balken	133 K70/102	1.157,98	
Beim Mähen in Hanglage und auf Feuchtwiesen ist Zwillingsbereifung			
1 Satz Zwillingsbereifung 4.80-8 AS-Profil (4 Stück Räder)	006.001	228,57	
1 Satz Zwillingsbereifung 4.00-10 AS-Profil (4 Stück Räder)	006.002	228,57	
1 Satz Halbachsen für Zwillingsbereifung bis 116 cm Spurweite	025 K30L	72,27	

Bezeichnung	Artikel-Nr.	Euro o. MwSt.	Euro incl. MwSt.
EINACHSER Maschinenpreis laut HONDA-Preisliste (Stand: Januar 2007)	F 560	1.831,09	
Winterausrüstung A bestehend aus:			
1 Satz Räder 16 x 6.50-8 / 2 PR AS-Breitprofil	008 K14	151,26	
1 Satz Radgewichte 33 kg, incl. Befestigungssatz	012 K55	106,72	
1 Satz Anschraubnaben, speziell für Breifelgen, mit Knebelschrauben	027 K32	51,26	
1 Satz Schneeketten (Kreuzspurketten)	801.001	121,85	
1 Stck. Schneeräumschild 100 x 40 cm, 5-fach verstellbar, Stahlschürfleiste, mit Anbauteilen	F 080 K44	200,00	
1 Stck. Gummischürfleiste, 15 mm stark	084 K45	31,09	
1 Stck. Frontgewicht, 14 kg, mit Halter für Schneeräumschild	016 K02bS	52,94	
Winterausrüstung B bestehend aus:			
1 Satz Räder 4.80-8/4PR AS-Farmer-Profil	006 K17	114,29	
1 Satz Radgewichte 33 kg, incl. Befestigungssatz	012 K55	106,72	
1 Stck. Schneeräumschild 100 x 40 cm, 5-fach verstellbar, Stahlschürfleiste, mit Anbauteilen	F 080 K44	200,00	
1 Stck. Gummischürfleiste, 15 mm stark	084 K45	31,09	
alternativ: weitere Schneeräumschilder			
1 Stck. Schneeräumschild 100 x 50 cm, verstärkte Ausführung sonst wie vor.	F 080.01	255,46	
1 Stck. Gummischürfleiste, 15 mm stark	084 K45	31,09	
1 Stck. Schneeräumschild 120 x 50cm, verstärkte Ausführung sonst wie vor.	F 086 K46	274,79	
1 Stck. Gummischürfleiste, 15 mm stark	089 K47	36,13	

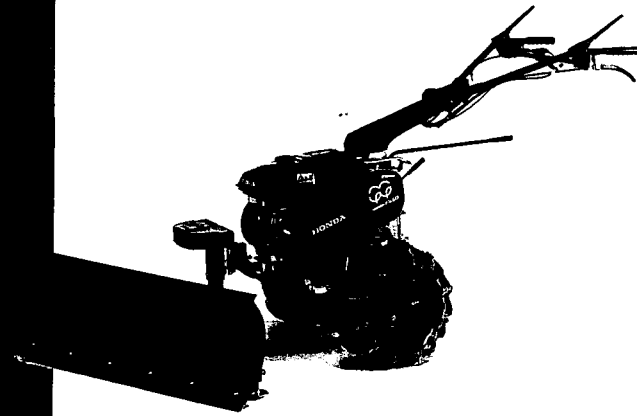

Winterausrüstung A

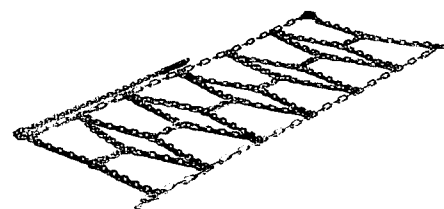

Kreuzspur-Schneekette

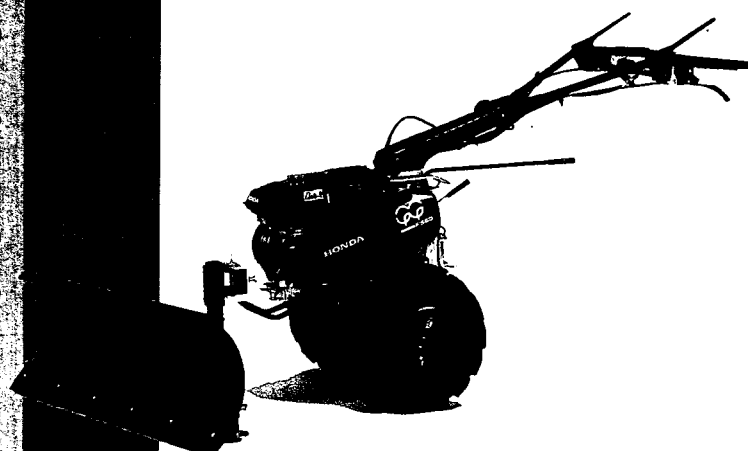

Winterausrüstung B



Anwendungs-Tipp:

Bei Montage der Gummischürfleiste erreicht man ein sehr gutes Räumergebnis und das bei erheblich reduzierter Lärmbelastung. Außerdem vermeiden Sie harte Schläge auf den Motorträger.

Achtung : Frontzugmaul nicht vergessen !

120 x 50 cm

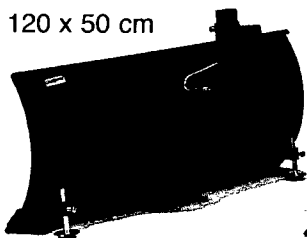

100 x 40 cm

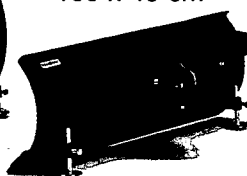

Schneeräumschilder

F 560

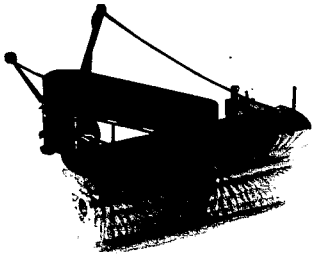

Kehrmaschine

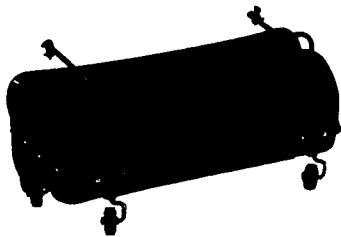

Kehrgutbehälter

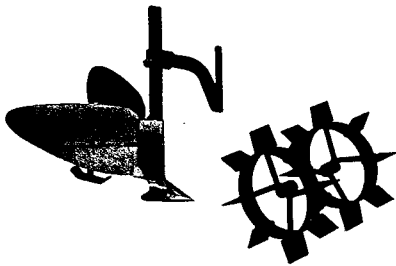

Häufelausrüstung

Bezeichnung	Artikel-Nr.	Euro o. Mwst.	Euro incl. Mwst.
EINACHSER Maschinenpreis laut HONDA-Preisliste (Stand: Januar 2007)	F 560	1.831,09	
Kehrausrüstung für den Heckanbau, bestehend aus: (Maschine in Rückfahrstellung bringen / Lenkholm schw			
1 Stck: Anbaukehrmaschine komplett mit Zubehör, zwei Kehrwalzengeschwindigkeiten, 100 cm Arbeitsbreite, Bürsten-Ø 30 cm, NEU: Vollkunststoffkern 8-reihig Nylonbesatz (z.B. Laub und Schnee fegen)	139 K90	1.612,61	
1 Stck: Anbaukehrmaschine wie vor, jedoch 16-reihig Nylonbesatz (z.B. Schmutz und Sand fegen)	140 K91	1.657,98	
1 Stck: Kehrgutbehälter aus robustem Kunststoff, im Stahlrohrrahmen, auf 4 Stck. Schwenkrollen, 100 cm breit	139.010	284,87	
empfohlene Bereifung:			
1 Satz: Räder 4.50-10 / 4 PR Super-Japan-Profil	002 K11	219,33	
Häufelausrüstung einreihig, bestehend aus:			
1 Satz: Eisengreifräder für 23 mm Sechskantachse	044 K29	88,24	
1 Stck: Kartoffelhäufel mit Halterung, höhen- und breitenverstellbar, incl. stufenlosem Tiefenbegrenzer	071 K56	121,01	



Anwendungs-Tipp:

Die Kehrmaschine wird im Heckanbau gefahren, d.h. die Kehrgeschwindigkeit ist die Geschwindigkeit des Rückwärtsganges in schneller Stufe.

Besonders zu empfehlen ist die Montage des 8-reihigen Bürstensatzes, da dieser speziell im Herbst (nasses Laub) und Winter (z.B. Schneematsch) das bessere Ergebnis bietet. Aufgrund des größeren Abstandes setzen sich die Bürsten nicht zu.

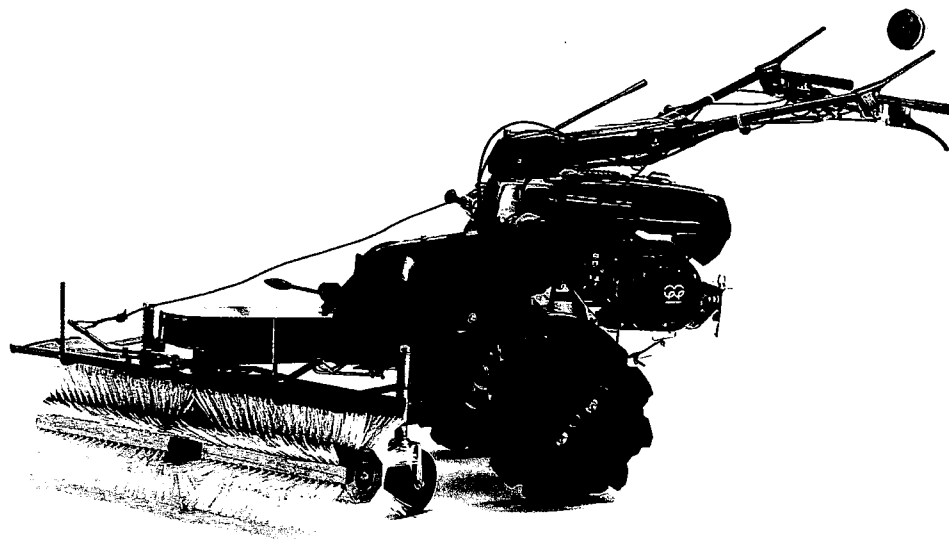

Bezeichnung	Artikel-Nr.	Euro o. Mwst.	Euro incl. Mwst.
EINACHSER Maschinenpreis laut HONDA-Preisliste (Stand: Januar 2007)	F 560	1.831,09	
Häufelausrüstung zweireihig, bestehend aus:			
1 Stck. Kartoffelhäufelrahmen mit 2 Stck. Häuflern, höhen- und breitenverstellbar, mit Anschluss für 30 mm Spindelkopfstück	068 K52	250,42	
1 Stck. Spindelkopfstück (falls nicht vorhanden)	173	77,31	
Hacksätze mit Pflanzenschutzscheiben (Transportrad-Montage sinnvoll)			
1 Stck. Hacksatz 670 mm Arbeitsbreite, 6-sternig, reduzierbar auf 510 und 350 mm, Ø 300 mm	120 K96/6	191,60	
1 Stck. Hacksatz 830 mm Arbeitsbreite, 8-sternig, reduzierbar auf 670, 510 und 350 mm, Ø 300 mm	121 K96/8	226,05	
PROFI-Ausführung, mit Sechskantwelle / Sechskantvollmaterial			
1 Stck. Hacksatz 760 mm Arbeitsbreite, 6-sternig, reduzierbar auf 600 mm, Ø 325 mm	124 K96/6	215,13	
1 Stck. Hacksatz 940 mm Arbeitsbreite, 8-sternig, reduzierbar auf 760 und 600 mm, Ø 325 mm	124 K96/8	268,07	
Transportrad (Sinnvoll bei montiertem Hacksatz)			
1 Stck. Transportrad zu Montage im Frontzugmaul, 3-fach verstellbar, mit Luftbereifung 250 x 80 mm	F 055 K43	61,34	
1 Stck. Transportrad zu Montage im Motorträger, 3-fach verstellbar, mit Luftbereifung 250 x 80 mm	053 K43	52,94	

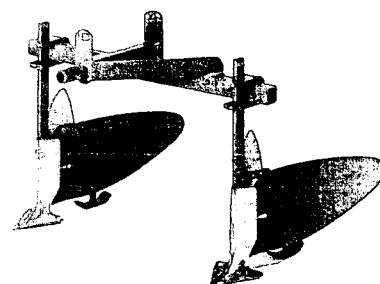

Kartoffelhäufelrahmen

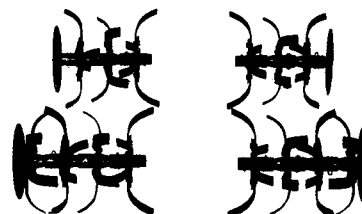

Hacksätze

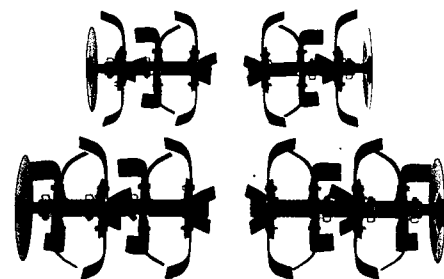

Hacksätze
PROFI-Ausführung



Anwendungs-Tipp:

Bei Maschinen dieser Leistungsklasse ist es ratsam, den PROFI-Hacksatz zu verwenden. Der Grund: Die Hackwellen sind aus 6-kant-Achsmaterial von Mannesmann gefertigt und mit 6-kant-Vollmaterial verbunden. Ein Ausschlagen der Wellen im Hacksatz ist praktisch ausgeschlossen. Die "normalen" Hackwellen sind aus Rundrohr gefertigt und werden nur durch die Klappsplinte gehalten, was für den rein privaten Einsatz aber ebenfalls ausreichend ist.

Beim Arbeiten mit dem Hacksatz ist die Montage des Transportrades sinnvoll. Der Transport zum Einsatzort ist ohne Transportrad praktisch unmöglich, außerdem hebt man die Maschine beim Wenden am Ackerende auf das Rad, dreht die Maschine wieder zum Acker und hackt weiter.

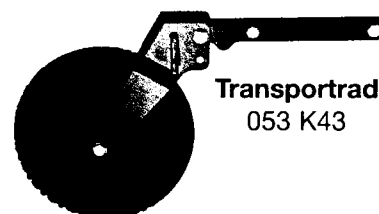

Transportrad
053 K43



Transportrad
055 K43

F 560



Kartoffel-Rodepflug

Spindelkopfstück

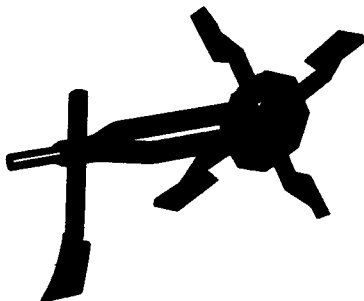

Kartoffel-Pflanzlochstern

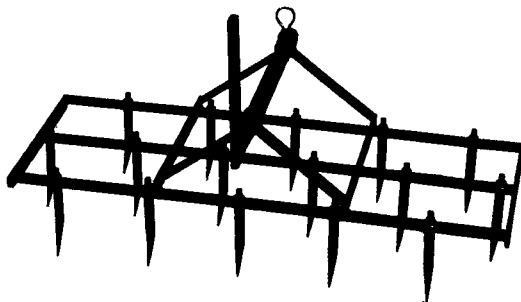

Anbau-Egge



Hinweis für den KOMBI-Krümler:

Wir empfehlen den KOMBI-Krümler in der **Profi-Version 06030**, (mit auswechselbaren Scharen und Stützrad) da die Schare bei schweren und sandigen Böden doch irgendwann abnutzen.

- Das Wechseln der Schare ist leicht und kostengünstig. (Die Trägerzinken bleiben montiert)
- Für längeren Transport vom Standort zum Acker ist das Transportrad aus hochfestem Kunststoff eine echte Erleichterung! (Die Maschine braucht dann nicht angehoben werden!)

Bezeichnung	Artikel-Nr.	Euro o. Mwst.	Euro incl. Mwst.
EINACHSER Maschinenpreis laut HONDA-Preisliste (Stand: Januar 2007)	F 560	1.831,09	
Weiteres Zubehör (empfohlene Bereifung: 4.50-10, Spindelkopfstück notwendig !)			
1 Stck. Spindelkopfstück für 30 mm Geräteanschluss (beim Winkeldrehpflug Serie)	173	77,31	
1 Stck. Kartoffel-Rodepflug mit Anschluss für Spindelkopfstück	066 K57	151,26	
1 Stck. Kartoffel-Pflanzlochstern mit Anschluss für Spindelkopfstück	119	142,02	
1 Stck. KOMBI-Krümler mit 5 Stck. Kultivatorzinken und Krümelwalze, 85 cm Arbeitsbreite, mit Anschluss für Spindelkopfstück	06020	344,54	
1 Stck. KOMBI-Krümler wie vor, jedoch mit 30 mm breiten, auswechselbaren Scharen und Stützrad aus hochfestem Kunststoff	06030	379,83	
1 Stck. Anbau-Egge, starr, 100 cm Arbeitsbreite mit 16 Stck. gebogenen Eggezinken und Anschluss für den serienmäßigen Bremsspornhalter (Gußteil)	058 K48	177,31	

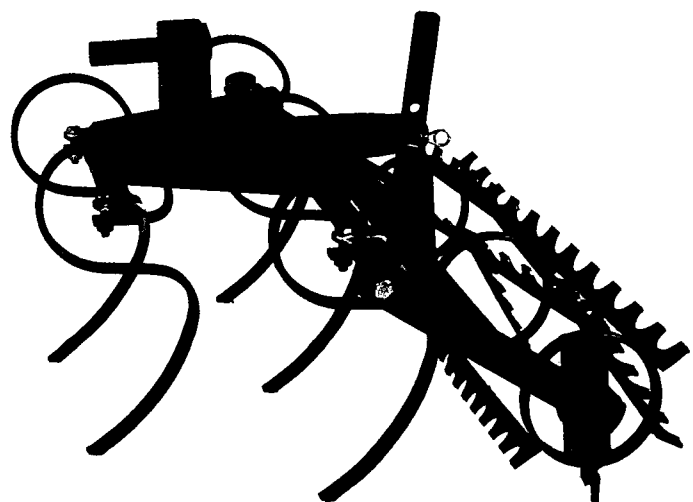

KOMBI-Krümler 06020

Bezeichnung	Artikel-Nr.	Euro o. MwSt.	Euro incl. MwSt.
EINACHSER Maschinenpreis laut HONDA-Preisliste (Stand: Januar 2007)	F 560	1.831,09	
Federzinken-Vertikutierer			
1 Satz Federzinken-Vertikutierer incl. Gummischürze und Schleifteller, Arbeitsbreite ca. 70 cm, Ø 28 cm	555	221,01	
1 Satz Ersatzzinken (100 Stck.) Komplette Montagezeit ca. 30 Min.	552.00	51,26	
1 Satz Ersatzzinken, fertig montiert auf PVC-Achse, incl. Gitterachse. Komplette Montagezeit ca. 5 Min.	552.01	78,15	
Universal-Geräteträger-Rahmen			
1 Stck. Universal-Geräteträger-Rahmen mit Anschluß für Spindelkopfstück	060.02	121,01	
1 Stck. Kartoffelhäufler (ohne Halter) höhen- und breitenverstellbar, incl. stufenlosem Tiefenbegrenzer	060.03	99,16	
1 Stck. Gänsefußschar	060.04	24,37	
1 Stck. Winkelmesser (links oder rechts)	060.05	24,37	
1 Stck. Stützrad aus hochfestem Kunststoff	060.06	22,69	
1 Stck. Halter für alle Anbauteile am Geräterahmen (Kloben)	060.07	14,29	
1 Stck. Kultivatorzinken (5 Stck.-Set) mit 30 mm breiten, auswechselbaren Scharen und Halter (keine Kloben notwendig)	060.08	79,83	

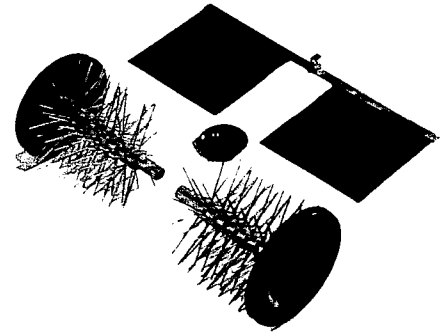

Federzinken-Vertikutierer

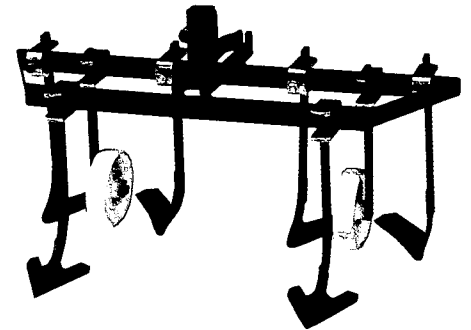

Universalrahmen
mit Winkelmessern und Gänsefußscharen

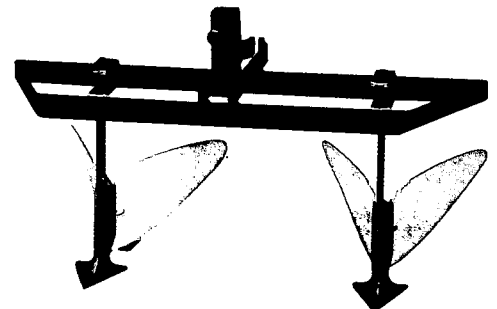

Universalrahmen
mit Häuflern



Kultivatorzinken-Set



Anwendungs-Tipp:

Dieser Universal-Geräteträger-Rahmen lässt sich an alle Einachser dieser Bauart montieren und wird im Spindelkopfstück gehalten.

Je nach Höhe des Heckzugmauls vom Boden (Bereifungsgrößen-abhängig) können die Anbaugeräte stufenlos eingestellt werden, so dass der Rahmen immer genau waagrecht zum Boden steht. Die Feineinstellung kann über das Spindelkopfstück vorgenommen werden.

Bei der Ausrüstung mit Häuflern kann auf die Montage der Stützräder verzichtet werden, da unsere Häufler durch stufenlose Tiefenbegrenzer exakt die gewünschte Höhe halten.

Bei der Ausrüstung mit Winkelmessern und Gänsefußscharen, sowie bei der Bestückung mit Kultivatorzinken ist die Montage der Stützräder sinnvoll, um die gewünschte Arbeitstiefe zu halten.

F 720



Pflugausrüstung

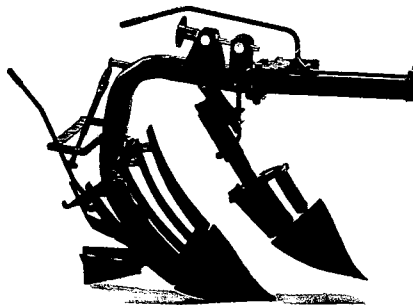

Fingerpflug

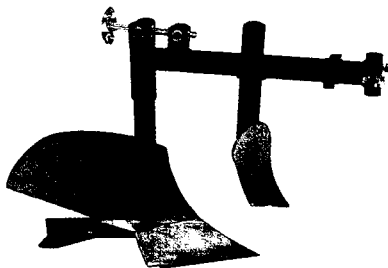

Beetpflug



Achtung:

Bei Maschinen ab dieser Bauart benötigen Sie zum Pflügen und Fräsen unbedingt unterschiedliche Radgrößen und die passenden Gewichte! Zum Pflügen bitte 5.00-12 mit 68 kg-Radgewichten, um die Kraft der Maschine auch auf den Acker zu bekommen, zum Fräsen die 4.00-8, um den Schwerpunkt niedrig zu halten.

Bezeichnung	Artikel-Nr.	Euro o. MwSt.	Euro incl. MwSt.
EINACHSER Maschinenpreis laut HONDA-Preisliste (Stand: Januar 2007)	F 720	2.604,20	4.169,00
1 Stck. Frontzugmaul für Normanbauteile (kein werkseitiges Zubehör)	F 019010	45,38	70,37
Pflugausrüstung bestehend aus:			
1 Satz Räder 5.00-12 / 4 PR Super-Japan-Profil	003 K18	256,30	402,67
1 Satz Radgewichte 68 kg, incl. Befestigungssatz	014 K77	178,15	286,52
1 Stck. Winkeldrehpflug mit Vorschälern und Spindelkopfstück	106 K61	324,37	510,74
1 Stck. Frontgewicht 19 kg, 2-teilig, für Zugmaul	F 017 K02Z	70,59	111,18
alternativ :			
1 Stck. Fingerpflug mit Vorschäler und Anschlussstück	115 K64	626,89	983,26
1 Stck. Beetpflug mit Vorschäler und Anschlussstück	11101	214,29	335,46
Fräsausrüstung für den Heckanbau, bestehend aus:			
1 Satz Räder 4.00-8 / 4 PR Super-Japan-Profil	001 K13	142,02	222,61
1 Satz Radgewichte 33 kg, incl. Befestigungssatz	012 K55	106,72	167,39
1 Stck. Anbaufräse, komplett mit Zubehör und <u>doppelten</u> Keilriemenscheiben für <u>variable</u> Fräsdrehzahlen, incl. 70 cm Frässatz, reduzierbar auf 60 cm	128 K83	1.116,81	1.743,62
1 Stck. Frontgewicht 19 kg, 2-teilig, für Zugmaul	F 017 K02Z	70,59	111,18

Abb. zeigt F 560

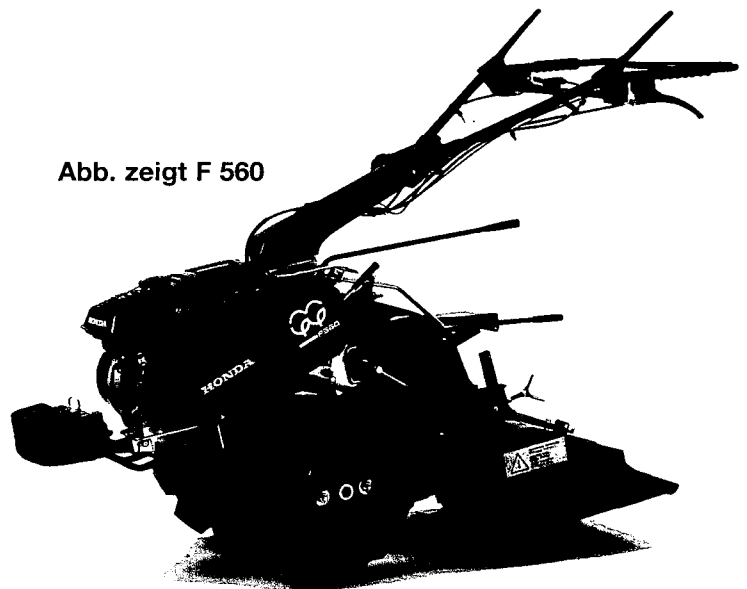

Fräsausrüstung

Bezeichnung

Artikel-Nr.

Euro o. Mwst.

Euro incl. Mwst.

EINACHSER

F 720

2.604,20

Maschinenpreis laut HONDA-Preisliste
(Stand: Januar 2007)

Mähusrüstung für den Heckanbau, bestehend aus:

1 Satz	Räder 16 x 6.50-8 / 2 PR AS-Breitprofil	008 K14	151,26
1 Satz	Radgewichte 33 kg, incl. Befestigungssatz	012 K55	106,72
1 Satz	Anschraubnaben, speziell für Breitfelgen, mit Knebelschrauben	027 K32	51,26
1 Stck.	Anbaumähwerk komplett mit Zubehör incl. 97 cm ESM-Universal-SC-Balken mit verstellbaren Laufsohlen	135 K72	1.105,88

alternativ:

1 Stck.	Anbaumähwerk wie vor, jedoch 107 cm ESM-UNI-SC-Balken	136 K73	1.136,97
1 Stck.	Anbaumähwerk wie vor, jedoch 102 cm ESM-Schwinghebel-Balken	135 K72/102	1.216,81
1 Stck.	Anbaumähwerk wie vor, jedoch 112 cm ESM-Schwinghebel-Balken	135 K72/112	1.242,86

Beim Mähen in Hanglage und auf Feuchtwiesen ist Zwillingbereifung

1 Satz	Zwillingbereifung 4.80-8 AS-Profil (4 Stück Räder)	006.001	228,57
--------	--	---------	--------

Abb. zeigt F 560

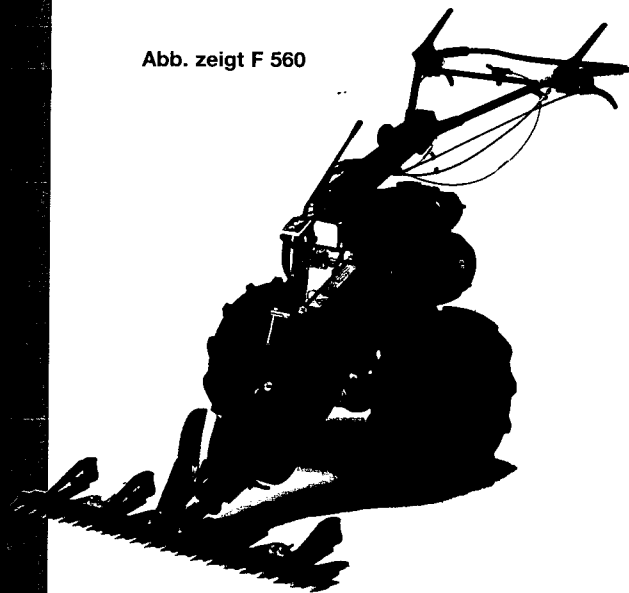

Mähusrüstung
(Schwinghebel-Balken)



Zwillingbereifung 4.00-10

Abb. zeigt F 560



Hinweis:

Die Mähwerke und Fräsen für die F 720 sind optisch baugleich mit denen der F 560.

Bitte denken Sie bei der Ausrüstung mit einem Mähwerk an die richtige Reifenwahl.
(Hanglage / Böschungen ? = Zwillingbereifung)

F 720

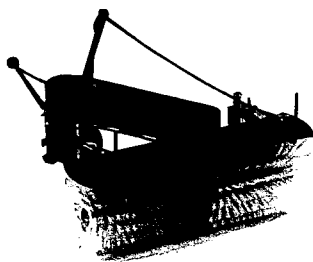

Kehrmaschine

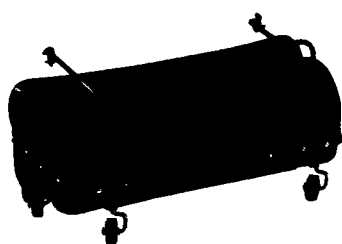

Kehrgutbehälter

Bezeichnung	Artikel-Nr.	Euro o. MwSt.	Euro incl. MwSt.
EINACHSER Maschinenpreis laut HONDA-Preisliste (Stand: Januar 2007)	F 720	2.604,20	
Kehrausrüstung für den Heckanbau, bestehend aus: (Maschine in Rückfahrstellung bringen / Lenkholm schwenken)			
1 Stck. Anbaukehrmaschine komplett mit Zubehör, zwei Kehrwalzengeschwindigkeiten, 120 cm Arbeitsbreite, Bürsten-Ø 30 cm, NEU: Vollkunststoffkern 8-reihig Nylonbesatz (z.B. Laub und Schnee fegen)	141 K92	1.653,78	
1 Stck. Anbaukehrmaschine wie vor, jedoch mit 16-reihig Nylonbesatz (z.B. Schmutz und Sand fegen)	142 K93	1.715,97	
1 Stck. Kehrgutbehälter aus robustem Kunststoff, im Stahlrohrrahmen, auf 4 Stck. Schwenkrollen, 120 cm breit	139.011	334,45	
empfohlene Bereifung:			
1 Satz Räder 5.00-12 / 4 PR Super-Japan-Profil	003 K18	256,30	
oder			
1 Satz Räder 23 x 10.50-12 / 4 PR AS-Superbreit-Profil	010 K19	346,22	
1 Satz Radgewichte 51 kg, incl. Befestigungssatz	013 K66	142,02	



Anwendungs-Tipp:

Die Kehrmaschine wird im Heckanbau gefahren, d.h. die Kehrgeschwindigkeit ist die Geschwindigkeit des Rückwärtsganges in schneller Stufe.

Besonders zu empfehlen ist die Montage des 8-reihigen Bürstensatzes, da dieser speziell im Herbst (nasses Laub) und Winter (z.B. Schneematsch) das bessere Ergebnis bietet. Aufgrund des größeren Abstandes setzen sich die Bürsten nicht zu.

Weiteres baugleiches Zubehör finden Sie auf den Seiten 26 und 27 (Egge, KOMBI-Krümler, Rodepflug usw.)

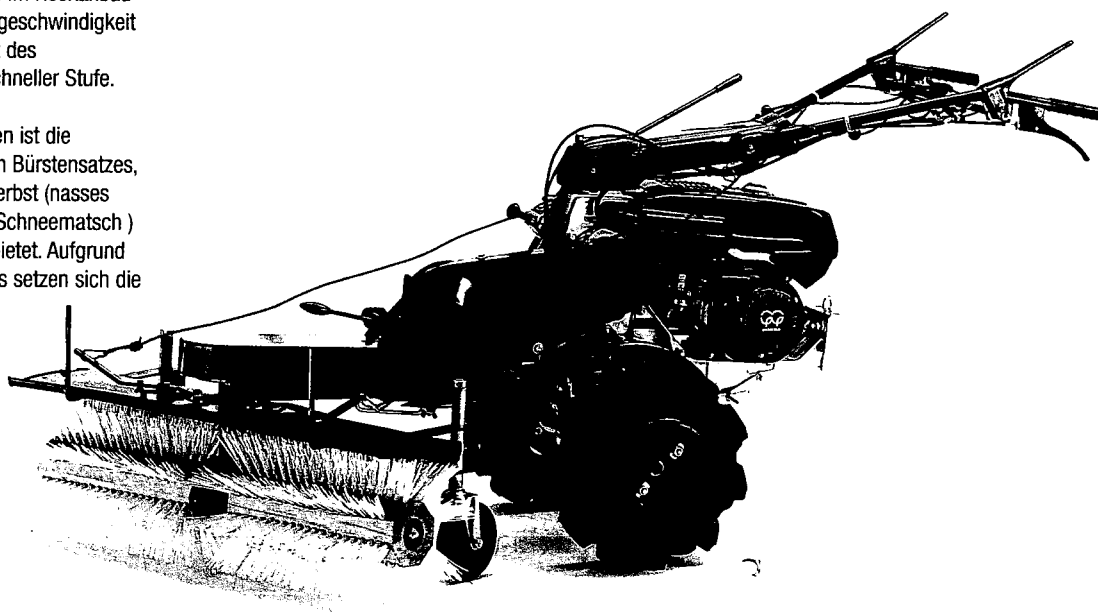

Bezeichnung	Artikel-Nr.	Euro o. MwSt.	Euro incl. MwSt.
EINACHSER Maschinenpreis laut HONDA-Preisliste (Stand: Januar 2007)	F 720	2.604,20	
Weiteres Zubehör:			
1 Stck. Spindelkopfstück für 30 mm Geräteanschluss (beim Winkeldrehpflug Serie)	174	77,31	
1 Stck. Schneeräumschild 100 x 50 cm, verstärkte Ausführung, mit Anbauteilen und Stahlschürfleiste, 5-fach verstellbar	F 080.01	255,46	
1 Stck. Gummischürfleiste, 15 mm stark	084 K45	31,09	
1 Stck. Schneeräumschild 120 x 50 cm, verstärkte Ausführung, mit Anbauteilen und Stahlschürfleiste, 5-fach verstellbar	F 086 K46	274,79	
1 Stck. Gummischürfleiste, 15 mm stark	089 K47	36,13	
1 Stck. Frontgewicht, 12 kg, mit Halter für Schneeräumschild	016 K02bS	52,94	
1 Stck. Hacksatz 860 mm Arbeitsbreite, 8-sternig, reduzierbar auf 620 und 460 mm, Ø: 360 mm incl. Pflanzenschutzscheiben	122 K97	267,23	
1 Stck. Transportrad für Anbau im Frontzugmaul mit Luftbereifung 250 x 80 mm, 3-fach verstellbar	F 055 K43	61,34	

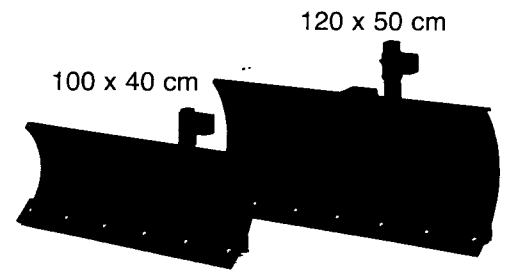

Schneeräumschilder

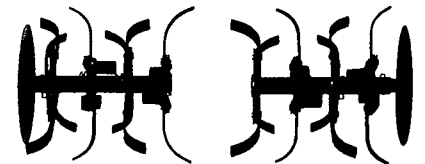

Hacksatz

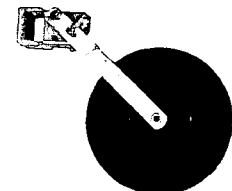

Transportrad

Abb. zeigt F 810

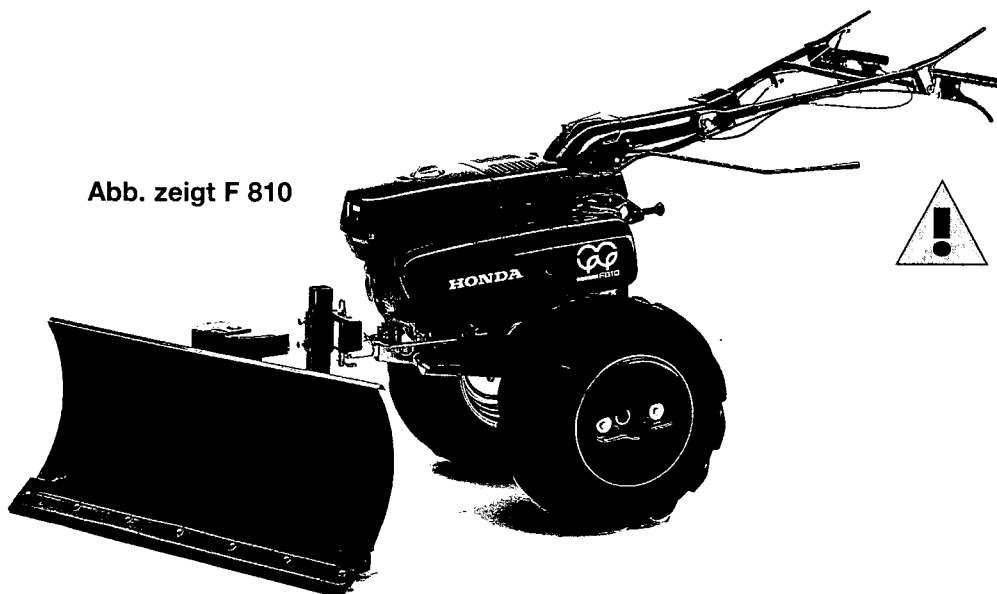

Anwendungs-Tipp:

Maschinen dieser Leistungsklasse sind auch für den professionellen Räumdienst geeignet.

Sinnvolle Ausrüstung mit Breitreifen, Schneeketten und 51 kg (Satz) Radgewichten.

Das 12 kg-Frontgewicht auf dem Schneeräumschild erhöht den Druck auf die Gummileiste und säubert somit deutlich besser als ohne.

F 810

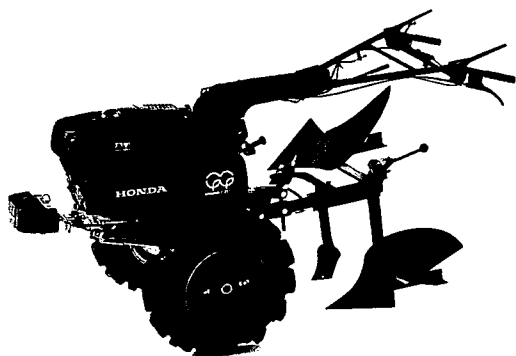

Pflugausrüstung
(Winkeldrehpflug)

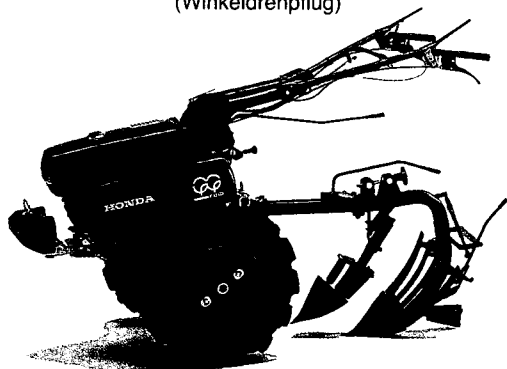

Pflugausrüstung
(Fingerpflug)

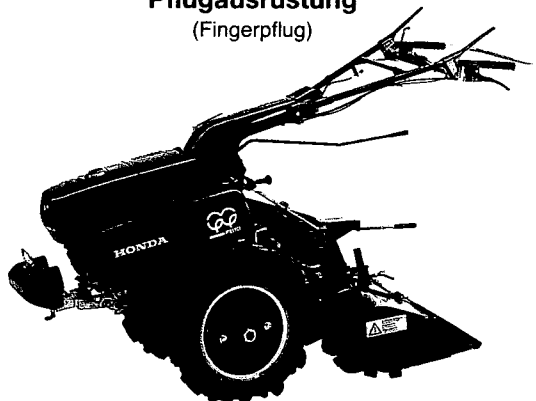

Fräsausrüstung

Abb. zeigt F 560

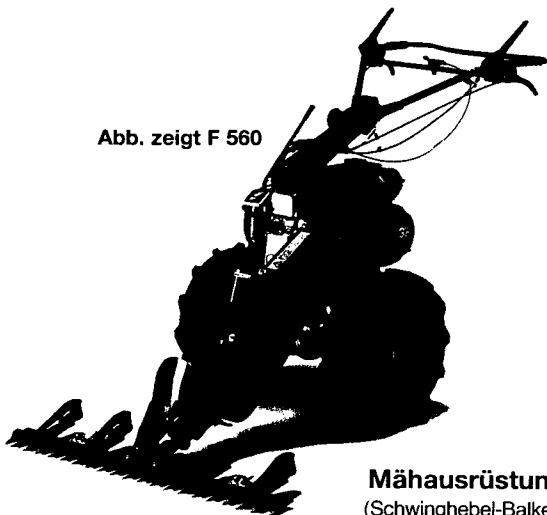

Mähauseüstung
(Schwinghebel-Balken)

Bezeichnung	Artikel-Nr.	Euro o. Mwst.	Euro incl. Mwst.
EINACHSER Maschinenpreis laut HONDA-Preisliste (Stand: Januar 2007)	F 810	3.579,83	260,00
1 Stck. Frontzugmaul für Normanbauteile (kein werkseitiges Zubehör)	F 019010	45,38	5,00
Pflugausrüstung, bestehend aus:			
1 Satz Räder 6.00-12 / 4 PR Super-Japan-Profil	004 K15	274,79	227,00
1 Satz Radgewichte 68 kg, incl. Befestigungssatz	014 K77	178,15	212,00
1 Stck. Winkeldrehpflug mit Vorschälern und Spindelkopfstück	108 K62	459,66	577,00
1 Stck. Frontgewicht, 2-tlg., 19 kg, für Zugmaul	F 017 K02Z	70,59	85,00
alternativ:			
1 Stck. Fingerpflug mit Vorschälern und Anschlussstück	115 K64	626,89	768,00
Fräsausrüstung für den Heckanbau, bestehend aus:			
1 Satz Räder 4.50 x 10 / 4 PR Super-Japan-Profil	002 K11	219,33	231,00
1 Satz Radgewichte 51 kg, incl. Befestigungssatz	013 K66	142,02	158,00
1 Stck. Anbaufräse, komplett mit Zubehör und doppelten Keilriemenscheiben (gleichgroß) und 2 Stck. Keilriemen für maximale Kraftübertragung, incl. 80 cm Frässatz, reduzierbar auf 70 und 60 cm	130 K85	1.137,82	1.210,00
1 Stck. Frontgewicht, 2-tlg., 19 kg, für Zugmaul	F 017 K02Z	70,59	85,00
Mähauseüstung für den Heckanbau, bestehend aus: (Maschine in Rückfahrstellung bringen / Lenkholm schwenken !!!)			
1 Satz Räder 4.50 x 10 / 4 PR Super-Japan-Profil	002 K11	219,33	231,00
1 Satz Radgewichte 33 kg, incl. Befestigungssatz	012 K55	106,72	122,00
1 Stck. Anbaumähwerk, komplett mit Zubehör incl. 107 cm ESM-Universal-SC- Balken mit verstellbaren Laufsohlen	137 K74	1.226,05	1.259,00
alternativ:			
1 Stck. Anbaumähwerk wie vor, jedoch mit 117 cm Uni-SC-Balken	138 K75	1.243,70	1.280,00
1 Stck. Anbaumähwerk wie vor, jedoch mit 112 cm ESM-Schwinghebel-Balken	137 K74/112	1.331,09	1.584,00
(Als Bereifung auch 4.50-10 als Zwillingbereifung möglich!)			

Bezeichnung	Artikel-Nr.	Euro o. MwSt.	Euro incl. MwSt.
EINACHSER Maschinenpreis laut HONDA-Preisliste (Stand: Januar 2007)	F 810	3.579,83	
Kehrausrüstung für den Heckanbau, bestehend aus: (Maschine in Rückfahstellung bringen / Lenkholm schwer)			
1 Stck. Anbaukehrmaschine komplett mit Zubehör, zwei Kehrwalzengeschwindigkeiten, 120 cm Arbeitsbreite, Bürsten-Ø 30 cm, NEU: Vollkunststoffkern 8-reihig Nylonbesatz (z.B. Laub und Schnee fegen)	143 K94	1.653,78	
1 Stck. Anbaukehrmaschine wie vor, jedoch 16-reihig Nylonbesatz (z.B.: Schmutz und Sand fegen)	144 K95	1.715,97	
1 Stck. Kehrgutbehälter aus robustem Kunststoff, im Stahlrohrrahmen, auf 4 Stck. Schwenkrollen, 120 cm breit	139.011	334,45	
empfohlene Bereifung: 1 Satz Räder 23 x 10.50-12 / 4 PR AS-Superbreit-Profil	010 K19	346,22	
Weiteres Zubehör			
1 Stck. Spindelkopfstück für 35 mm Anbaugeräte (beim Winkel-drehpflug serienmäßig vorhanden)	175	91,60	
1 Stck. Distanzhülse von 30 auf 35 mm Spindelkopfstück	176	8,40	
1 Stck. Hacksatz 1080 mm Arbeitsbreite, 8-sternig, reduzierbar auf 840 mm Ø: 380 mm	123 K98	347,90	
1 Stck. Transportrad für Anbau im Frontzugmaul mit Luftbereifung 250 x 80 mm, 3-fach verstellbar	F 055 K43	61,34	
1 Stck. Schneeräumschild 120 x 50 cm, verstärkte Ausführung mit Anbauteilen und Stahlschürfleiste, 5-fach verstellbar	F 086 K46	274,79	
1 Stck. Gummischürfleiste, 15 mm stark	089 K47	36,13	

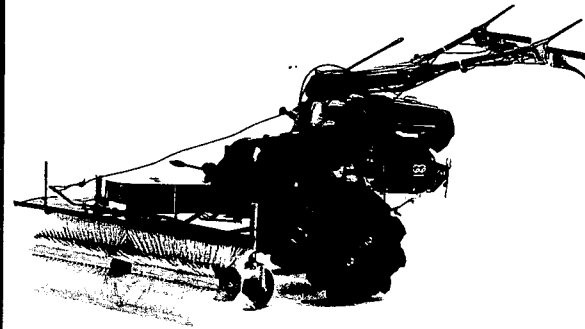

Kehrausrüstung

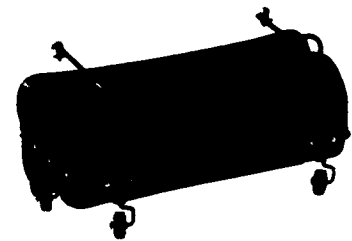

Kehrgutbehälter

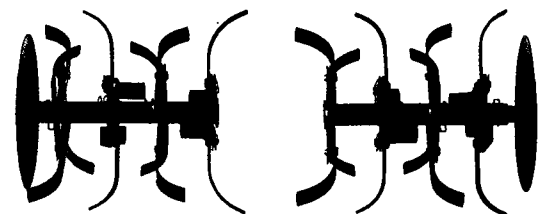

Hacksätze

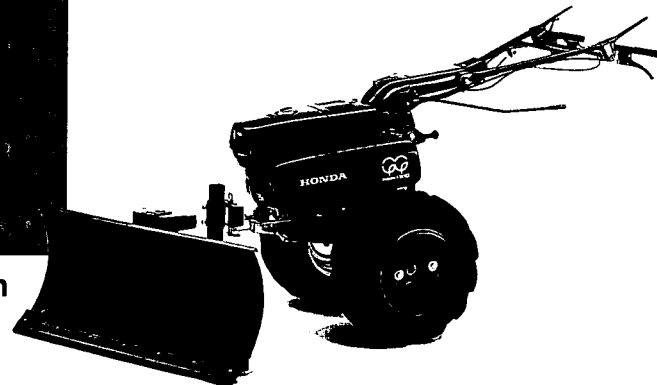

Winterausrüstung

Weiteres baugleiches Zubehör finden Sie auf den Seiten 26 und 27 (Egge, KOMBI-Krümler, Rodepflug usw.)



Hinweis:

Die F 810 ist eine Profi-Maschine!

Bei Fragen zur Ausrüstung rufen Sie uns bitte im Beisein Ihres Kunden an, damit wir zusammen für den jeweiligen Einsatzzweck die richtige Ausrüstung erörtern können!

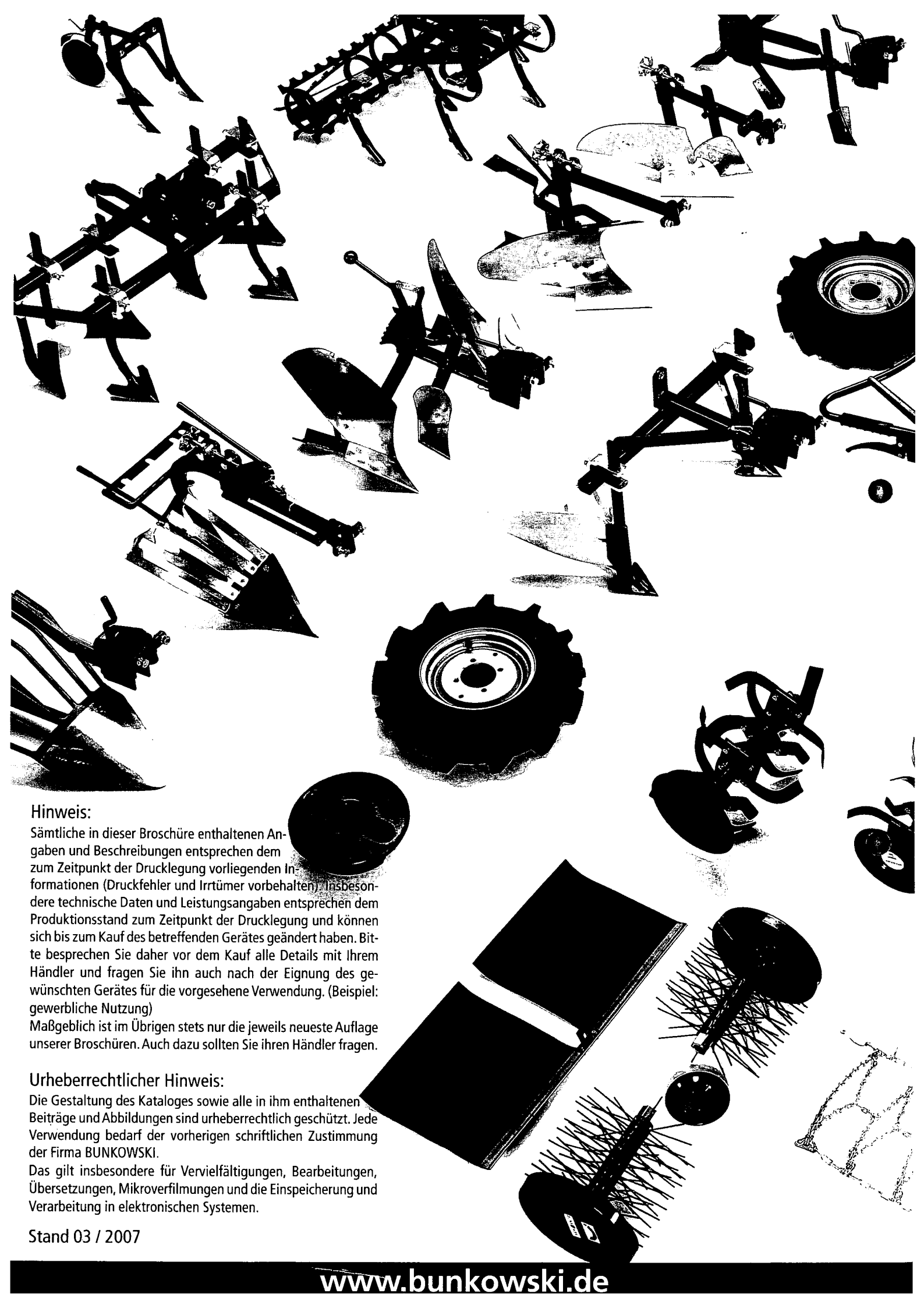

Hinweis:

Sämtliche in dieser Broschüre enthaltenen Angaben und Beschreibungen entsprechen dem zum Zeitpunkt der Drucklegung vorliegenden Informationen (Druckfehler und Irrtümer vorbehalten). Insbesondere technische Daten und Leistungsangaben entsprechen dem Produktionsstand zum Zeitpunkt der Drucklegung und können sich bis zum Kauf des betreffenden Gerätes geändert haben. Bitte besprechen Sie daher vor dem Kauf alle Details mit Ihrem Händler und fragen Sie ihn auch nach der Eignung des gewünschten Gerätes für die vorgesehene Verwendung. (Beispiel: gewerbliche Nutzung)

Maßgeblich ist im Übrigen stets nur die jeweils neueste Auflage unserer Broschüren. Auch dazu sollten Sie ihren Händler fragen.

Urheberrechtlicher Hinweis:

Die Gestaltung des Kataloges sowie alle in ihm enthaltenen Beiträge und Abbildungen sind urheberrechtlich geschützt. Jede Verwendung bedarf der vorherigen schriftlichen Zustimmung der Firma BUNKOWSKI.

Das gilt insbesondere für Vervielfältigungen, Bearbeitungen, Übersetzungen, Mikroverfilmungen und die Einspeicherung und Verarbeitung in elektronischen Systemen.

Stand 03 / 2007